

ROSER CLAY ROOF TILE

로자 스페니쉬 점토기와





품질보증

코버트 및 에스칸델라 사는, 제조상의 결함일 경우, 금, 균열 또는 박편에 대해 제조일로부터 일정 기간 동안 보증합니다. 보증은 판매인의 운임 부담없이 결함있는 기악을 교체하는 것으로 제한됩니다. 따라서, 결함이 있는 기악의 반환, 운송 및 새 기와 설치비 그리고 기타 사후에 발생할 수 있는 간접 손해, 특히 기악이 설치된 지붕에 중분하 원기가 되지 않거나 경사가 적절하지 않은 경우라면, 설치 장소에서 적용되는 규정에 책임이있고, 판매인의 책임이 아닙니다. 인도된 기악들에 대해 전액 지불이 완료된 후, 표시된 결함에 대한 코버트 사의 전문가들의 시의 적절한 검사가 있을 후에만 보증이 적용됩니다. 그 적용은 해당 보증서에 코버트 사 직인을 찍고 발행되는 시점에 효력을 갖습니다. 자세한 보증사항은 코버트 및 에스칸델라 사의 홈페이지(www.tejascobert.com), (www.laescandella.com)를 참조하시기를 바랍니다.



COBERT

코버트 점토기와 | 100년 역사 스페인, 최상의 품질

최상의 품질을 위한 H-카세트 제조 공정

코버트 점토기와는 스페인에서 유일하게 H-카세트 시스템으로 제품을 생산합니다. 이는 각각 독립된 세라믹 공급처와 제품 사이의 간섭이 전혀 없는 최고의 점토기와 생산 시스템입니다.

H-카세트 제조 시스템으로 인해 온도를 1,000°C 이상 높이는 복잡한 공정이 이루어지는 동안에도 제품 변형이 없이 완벽한 형태를 유지합니다.



H-카세트 시스템의 특징

- 01 최상의 정밀도
- 02 우수한 내구성
- 03 우수한 평활도
- 04 제품의 휘어짐 없음
- 05 수분 흡수 감소

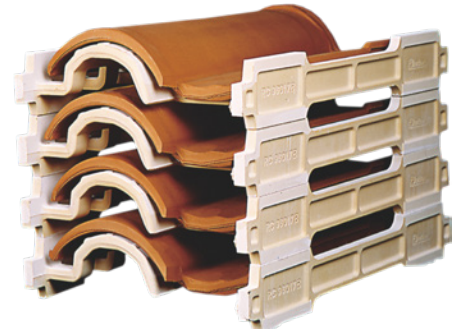

La Escandella

ROOFING THE WORLD

에스칸델라 점토기와 | 세계적 명성의 지중해식 기와

수 세기 동안 이어진 지중해식 가옥의 전통 속에서 태어난 에스칸델라는 Noe와 Juan Roman Brotons가 점토가 덮힌 석재 공장을 시작하면서 40년 전에 설립되었습니다. 에스칸델라 그룹은 Roman Brotons와 세라미까라 에스칸델라로 이루어져 있으며, 지중해 옆에 위치한 에스칸델라의 55,000m² 대규모의 첨단 제조설비는 세계 최대의 생산 능력을 가진 단일 공장입니다.

환경에 대한 약속

에스칸델라는 에너지 절약을 위한 병합 발전소와 환경 오염 물질이 대기중으로 방출되지 않는 자체 정화 시스템을 사용합니다.

생산 시 투입되는 원자재들은 생산공정에서 정화하고 재활용함으로써 생산 시스템을 보다 더 친환경적으로 구축하였으며, 이는 최근의 생산 시스템의 첨단 기술과 점토기와 생산에 있어서 오랜 건축적인 전통을 완벽히 결합하는 결과를 가져왔습니다.

독보적인 품질

에스칸델라 점토기와는 국제표준 모드를 준수하는 철저한 품질관리가 이루어 짐으로써 제품 품질에 대한 확신과 보증을 약속합니다.

EN-1304 국제 표준, 프랑스 인증 AFNOR; 호주의 (해염/연안 보호) 미국 ICC-ES, Miami Dade의 NOA 등 국제표준이 요구하는 가장 높은 등급의 인증을 보유하고 있습니다.





클린커

KLINKER MERIDIONAL - 코버트 | 스페인

기포 함유량이 낮은 최상의 특수 점토를 사용하여 1,000°C 이상의 고온에서 구워낸 최고급 점토 기와입니다.



내동파성



적은 흡수 용적



높은 방수성

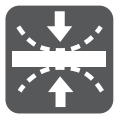

높은 내굴절성



H-CASSETTE
시스템 적용

- 01 H-카세트 시스템으로 생산된 강한 내구성
- 02 수분 흡수율이 낮아 동파 및 외부 기후 변화에도 변질이 없음

제품 규격

크기(mm)	424 × 258
무게(kg)	3.1
각상간격(mm)	360
유효너비(mm)	211
m ² 당 기와수(장)	12.5
용마루(장/M)	2.75
좌우갓(장/M)	2.7



NF AENOR EN 1304
WWW.MARQUE-NF.COM



N AENOR EN 1304



CE EN 1304



INET ISO-9001
INET ISO-14001



기본 색상



레드



카스텔라

※ 본 이미지의 색상은 실물과 차이가 있을 수 있습니다



스위스 마을 | 제주도 조천읍
클린커 / 레드



전라북도 무주
클린커 / 카스텔라



제주도 애월읍 곽지리
클린커 / 카스텔라





K2

KLINKER - 코버트 | 스페인

기포 함유량이 낮은 최상의 특수 점토를 사용하여 1000°C 이상의 고온에서 구워낸 최고급 점토 기와입니다.



내동파성



적은 흡수 용적



높은 방수성

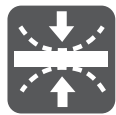

높은 내굴절성



H-CASSETTE 시스템 적용

- 01 최신 트렌드를 반영한 뉴 컬러
- 02 더욱 편리한 시공: 상·하, 좌·우 조절가능(상·하 결합범위 : 20mm / 좌우 : 32mm)
- 03 m²당 9.5장의 더욱 넓어진 크기
- 04 H-카세트 시스템으로 생산된 강한 내구성
- 05 수분 흡수율이 낮아 동파 및 외부 기후 변화에도 변질이 없음.

제품 규격	
크기(mm)	483 × 325
무게(kg)	4.3
각상간격(mm)	390 (380-400)
유효너비(mm)	250 (235-267)
m ² 당 기와수(장)	9.5 (9.5-11)
용마루(장/M)	2.75
좌우갯(장/M)	2.7



NF AENOR EN 1304
WWW.MARQUE-NF.COM



N AENOR EN 130



CE EN 1304



INET ISO-9001
INET ISO-14001



기본 색상



카다쿠스



오커 카스텔라 [주문제품]

※ 본 이미지의 색상은 실물과 차이가 있을 수 있습니다





전원주택 | 경상남도 김해
K2 / 카다쿠스





로만 10.5

ROMAN 10.5 - 에스칸델라 | 스페인

에스칸델라의 가장 지중해적인 점토기와로 1㎡당 10.5장의 점토기와 사용과 적합한 결합 유동성으로 인하여 시공성을 향상시킨 제품으로써 다양한 색상으로 현대적인 건축물이나 클래식한 건축물 등 모든 형태의 지붕에 적합 합니다.



EN 539-2

서리저항



EN 539-1

물투습성



EN 538

높은강성



EN 1024

높은정밀도

1㎡당 10.5장의 점토기와 사용과 적합한 결합. 유동성으로 인하여 시공성을 향상시킨 제품으로 다양한 색상으로 현대적인 건축물이나 클래식한 건축물 등 모든 형태의 지붕에 적합합니다.



추녀기와

제품 규격	
크기(mm)	470 × 286
무게(kg)	3.85
각상간격(mm)	400±5
유효너비(mm)	233
㎡당 기와수(장)	10.5
용마루(장/M)	2.5
좌우갯(장/M)	2.5



NF AENOR EN 1304
WWW.MARQUE-NF.COM



N AENOR EN 1304



CE EN 1304



ISO 9001
ISO 14001



기본 색상



산티아고



토살



갈리아



로미오

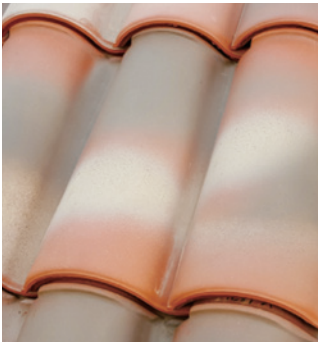

줄리엣



레드

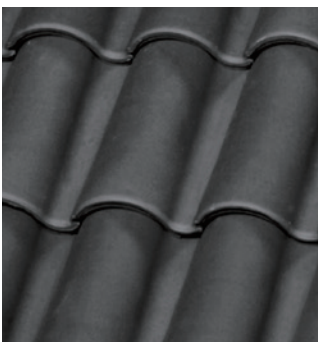

블랙



브라운

※ 본 이미지의 색상은 실물과 차이가 있을 수 있습니다



아리숲 빌리지 | 경기도 이천
로만10.5 / 토살



해외
로만10.5 / 토살



충청남도 서산
로만10.5 / 줄리엣





제주도 애월읍
로만10.5 / 토살





제주도
로만10.5 / 갈리아



울산광역시 울주군
로만10.5 / 갈리아



아덴힐CC | 제주도 한림읍
로만10.5 / 브라운



경상북도 청도
로만10.5 / 갈리아



울산광역시 울주군
로만10.5 / 블랙



경상남도 거제도
로만10.5 / 갈리아



아덴힐CC | 제주도 한림읍
로만10.5 / 브라운



전라남도 나주
로만10.5 / 로미오



듀나

DUNA - 코버트 | 스페인

코버트 점토기와중 고급형 제품으로써 자연스럽게 이어지는 물결모양의 형태에 우아한 표면처리가 인상적인 제품입니다.



내동파성



적은 흡수 용적



높은 방수성

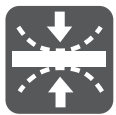

높은 내굴절성



H-CASSETTE
시스템 적용

- 01 설치시 유연성 향상 : 길이10mm, 넓이6mm
- 02 더 부드러운 표면과 적은 마크
- 03 델타와 100% 기술 호환성
- 04 향상된 수밀성

제품 규격	
크기(mm)	457 × 289
무게(kg)	4.0
각상간격(mm)	398±2
유효너비(mm)	244
m당 기와수(장)	10.5
용마루(장/M)	2.75
좌우갯(장/M)	2.6



N AENOR EN 1304



CERTIF



CE EN 1304



APCER ISO-9001



ISNET ISO-9001
ISNET ISO-14001



기본 색상



레드



프로방스



마시아



브라운

※ 본 이미지의 색상은 실물과 차이가 있을 수 있습니다



데슬페르주 타운하우스 | 광주광역시
듀나 / 레드





전라북도 완주
듀나 / 마시아



경상북도 칠곡군 북삼읍
듀나 / 레드



커브

CURVED 50 - 에스칸델라 | 스페인

전통적으로 갓 기와는 유럽과 스페인에서 가장 흔히 사용된 기와입니다. 오늘날 이 기와는 아름다움과 색상의 다양함으로 인해 현대적인 주택 건설에 사용되고 있으며, 또한 시간이 지남에 따라 자연적인 변화로 인하여 아름다운 역사적 지붕의 복원에도 많이 사용됩니다.



EN 539-2

서리저항



EN 539-1

물투습성



EN 538

높은강성



EN 1024

높은정밀도

제품 규격	
크기(mm)	500 × 210
무게(kg)	2.55
각상간격(mm)	350-430
유효너비(mm)	230-270
m당 기와수(장)	18-19



커브 50 기와는 진흙 기와에 대한 유럽 표준 EN-1304를 준수합니다. 에스칸델라 실험실에서 시험이 수행되며 외부 공식 승인 기관에서 이를 관리하고 있습니다.



기본 색상



레드



갈리아



토살



제스피 레드 [주문제품]

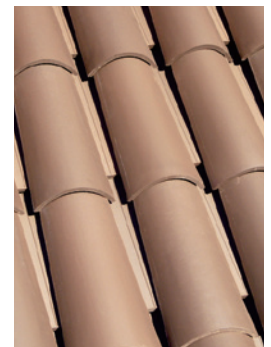

브라운 [주문제품]

※ 본 이미지의 색상은 실물과 차이가 있을 수 있습니다







프라나

PLANA - 코버트 | 스페인

프라나 점토기와는 세계적인 건축가 라몬 베네딕토가 디자인한 제품입니다. 심플하고 담백한 멋으로 고풍스러우면서 현대적인 아름다움이 매력적인 제품으로써 전면은 물론 보이지 않는 뒷면까지도 섬세하게 다듬어진 최고급 점토기와입니다.



내동파성



적은 흡수 용적



높은 방수성



높은 내굴절성



H-CASSETTE 시스템 적용



석회 거푸집 적용

제품 규격	
크기(mm)	460 × 290
무게(kg)	4.6
각상간격(mm)	382
유효너비(mm)	245
m당 기와수(장)	11
용마루(장/M)	2.6
좌우갯(장/M)	2.6



N AENOR EN 130



CERTIF



CE EN 1304



APCER ISO-9001



ISNET ISO-9001
ISNET ISO-14001



기본 색상



에바노

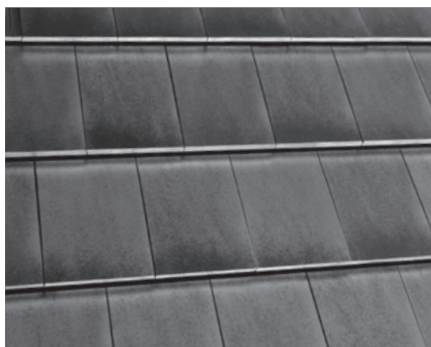

사티나도



브라운

※ 본 이미지의 색상은 실물과 차이가 있을 수 있습니다



제주 신화역사공원 | 제주도
프라나 / 레드





충청북도 옥천
프라나 / 사티나도





루시드 에비뉴 타운하우스 | 경기도 용인
프라나 / 에바노





전원주택 | 충청남도 예산
프라나 / 에바노





전원주택 | 경기도 평택
프라나 / 에바노





전원주택 | 충청북도 제천
프라나 / 에바노





SELECTION
La Escandella



VIENNA



PLANUM



VISUM3



H-셀렉션 | 에스칸델라 점토기와

LA Escandella는 프리미엄 제품의 새로운 이름을 제시합니다. H-SELECTION 제품을 위하여 특별하게 설계된 새로운 생산라인. 이제 완벽함을 위한 새로운 H-SELECTION을 만나보세요.

01 낮은 수분 흡수율

H셀렉션 기와의 수분 흡수율은 5% 미만입니다. 겨울철 동파의 위험을 낮추고 곰팡이나 이끼에 대한 걱정을 줄여줍니다.



02 여유있는 상단부 결합

80mm의 여유있는 상단부 결합으로 인하여 시공시 상단부 컷팅없이 편리하게 시공이 가능합니다.



03 넓어진 배수로

폭 45mm의 인터락킹은 더욱 넓어진 배수로 설계로 인하여 빗물 흐름이 더욱 원활하게 이루어 지도록 하였습니다.



04 최고의 인터락킹

더욱 정교해진 상단 인터락킹은 타일을 틀어짐 없이 정확한 위치에 고정되도록 하여 정확한 시공이 될수있게 설계되었습니다.



05 시공의 편의를 위한 못구멍

끝까지 뚫려있는 못구멍으로 인하여 시공시 못으로 인한 타일의 파손을 사전에 방지합니다.



06 결합부 후크 처리

인터락킹 부위에 후크 처리하여 상.하 타일 결합시 정확한 자리에 위치할 수 있도록 설계 되었습니다.

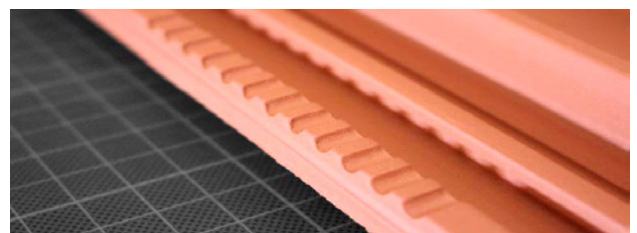



플라눔

PLANUM - 에스칸델라 | 스페인

현대적인 평기와에 앞부분을 등글게 디자인하여 차분함과 부드러움을 담아낸 스페니쉬 평기와



EN 1304

According to European standard



EN 539-2

Test of frost resistance



EN 539-1

Impermeability



EN 538

Flexural strength test



EN 1024

Geometric characteristics

듀얼 인터락 이중으로 설계된 인터락 시스템은 지붕을 더 빈틈없이 만들고 물이 침투하지 않도록 합니다.

높은 저항성 우수한 품질의 점토로 제작되어 가벼우면서도 높은 입체감을 제공합니다.

낮은 흡수율 (< 5%) 높은 발화점의 고품질 점토기와는 얼음과 곰팡이에 높은 저항성이 있습니다.

각 제품의 고정밀도 석고 몰드는 부드러운 질감과 주름이 없는 완벽한 마무리를 제공합니다.

우수한 평탄도 H-CASSETTE제조공정은 각 제품에 대한 완벽한 마무리를 제공합니다.



제품 규격	
크기(mm)	L: 441mm / W: 278mm / H: 32mm
m ² 당 기와수(장)	11
장당무게(kg)	3.5kg
각상간격(mm)	370(+6mm/-44mm)
유효너비(mm)	237(+2mm/-1mm)
용마루(장/M)	2.5
좌우갓(장/M)	2.7
팔레트당 개수	240/320





기본 색상



슬레이트



브라운 [주문제품]



갤럭시 [주문제품]

※ 본 이미지의 색상은 실물과 다소 차이가 있을 수 있습니다.







비엔나



VIENNA - 에스칸델라 | 스페인

평기와의 모던하고 깔끔한 디자인 위에 에스칸델라만의 아름다운 입체감을 더한 새로운 뉴타입의 평기와



EN 1304

According to European standard



EN 539-2

Test of frost resistance



EN 539-1

Impermeability



EN 538

Flexural strength test



EN 1024

Geometric characteristics

듀얼 인터락 이중으로 설계된 인터락 시스템은 지붕을 더 빈틈없이 만들고 물이 침투하지 않도록 합니다.

여유있는 상단 겹침부(80MM) 타일을 자르지 않으므로, 시간과 설치비용을 줄입니다.

높은 저항성 우수한 품질의 점토로 제작되어 가벼우면서도 높은 입체감을 제공합니다.

낮은 흡수율 (< 5%) 높은 발화점의 고품질 점토기와는 얼음과 곰팡이에 높은 저항성이 있습니다.

각 제품의 고정밀도 석고 몰드는 부드러운 질감과 주름이 없는 완벽한 마무리를 제공합니다.

우수한 평탄도 H-CASSETTE제조공정은 각 제품에 대한 완벽한 마무리를 제공합니다.

제품 규격	
크기(mm)	L: 460 / W: 255 / H: 30
m ² 당 기와수(장)	11.5
장당무게(kg)	3.6
각상간격(mm)	396 (+5/-75)
유효너비(mm)	214(±1)
용마루(장/M)	2.5
좌우갓(장/M)	2.7
팔레트당 개수	288





기본 색상

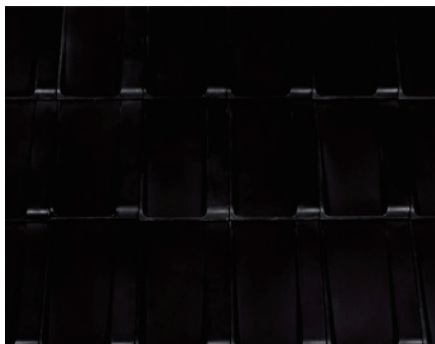

슬레이트



브라운 [주문제품]



레드 [주문제품]

※ 본 이미지의 색상은 실물과 다소 차이가 있을 수 있습니다.







비숨3



VIENNA - 에스칸델라 | 스페인

혁신적인 3모듈 구조와 자연스러운 표면의 질감 위에 다채롭고 아름다운 색상을 적용한 최고급 스페니쉬 평기와



EN 539-2

Test of frost resistance



EN 539-1

Impermeability



EN 538

Flexural strength test



EN 1024

Geometric characteristics

- 3 IN 1 TILE** 혁신적인 3가지 디자인의 인터락킹 패턴 타일이며 3가지 평기와 외관을 연출
- 듀얼 인터락** 이중 설계된 인터락 시스템은 지붕을 빈틈없이 만들고 물이 침투를 방지합니다.
- 여유있는 상단 겹침부(80MM)** 타일을 자르지 않음으로써, 시간과 설치비용을 줄입니다.
- 높은 저항성** 우수한 품질의 점토로 제작되어 가벼우면서도 높은 입체감을 제공합니다.
- 낮은 흡수율 (< 5%)** 높은 발화점의 고품질 점토기와는 얼음과 곰팡이에 높은 저항성이 있습니다.
- 각 제품의 고정밀도** 석고 몰드는 부드러운 질감과 주름이 없는 완벽한 마무리를 제공합니다.
- 우수한 평탄도** H-CASSETTE제조공정은 각 제품에 대한 완벽한 마무리를 제공합니다.

제품 규격	
크기(mm)	L: 280 / W: 470 / H: 35
m ² 당 기와수(장)	11.5
장당무게(kg)	3.6
각상간격(mm)	187 (+4 / -10)
유효너비(mm)	435(±1)
용마루(장/M)	2.5
좌우갯(장/M)	5.3
팔레트당 개수	216 / 288





기본 색상



올드 잉글랜드

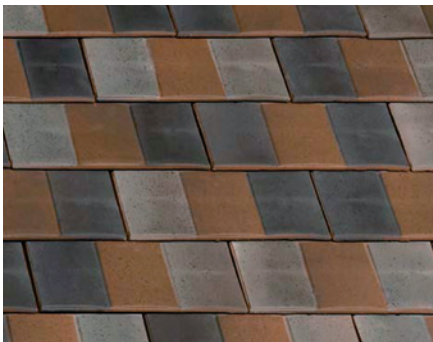

아델라 그레이



루셋 클린커 [주문제품]

※ 본 이미지의 색상은 실물과 다소 차이가 있을 수 있습니다.





SELECTION
La Escandella



점토기와 악세서리



코버트 | 클린커

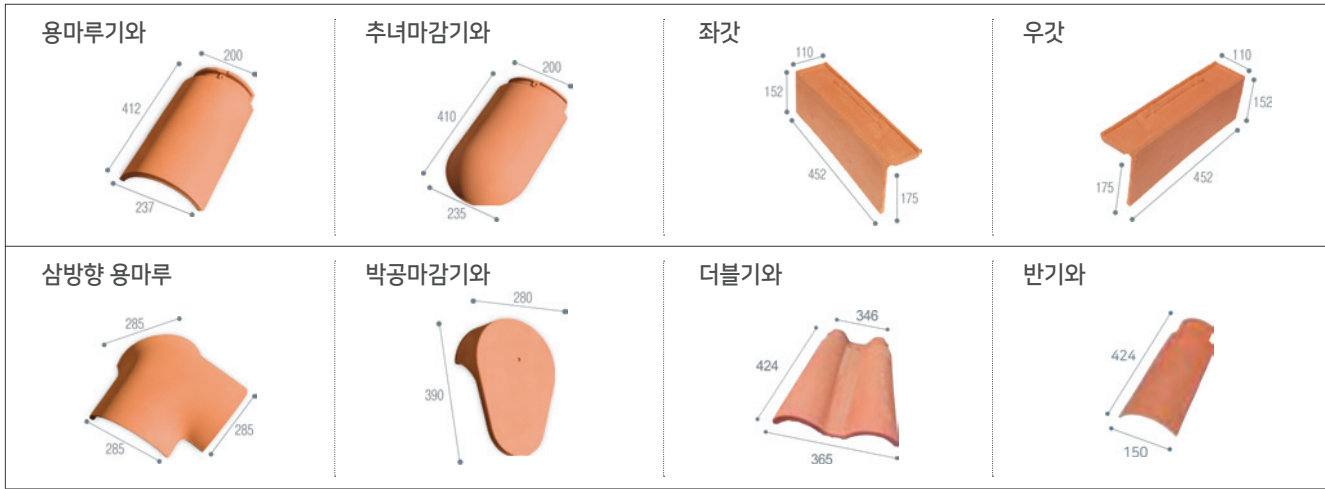

코버트 | 듀나

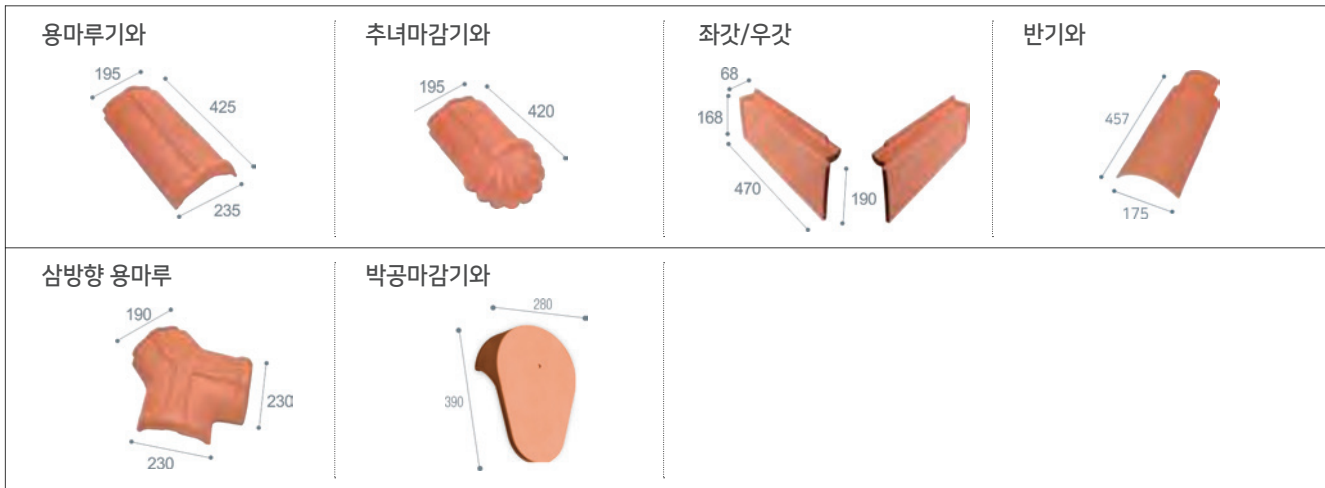

코버트 | 프라나

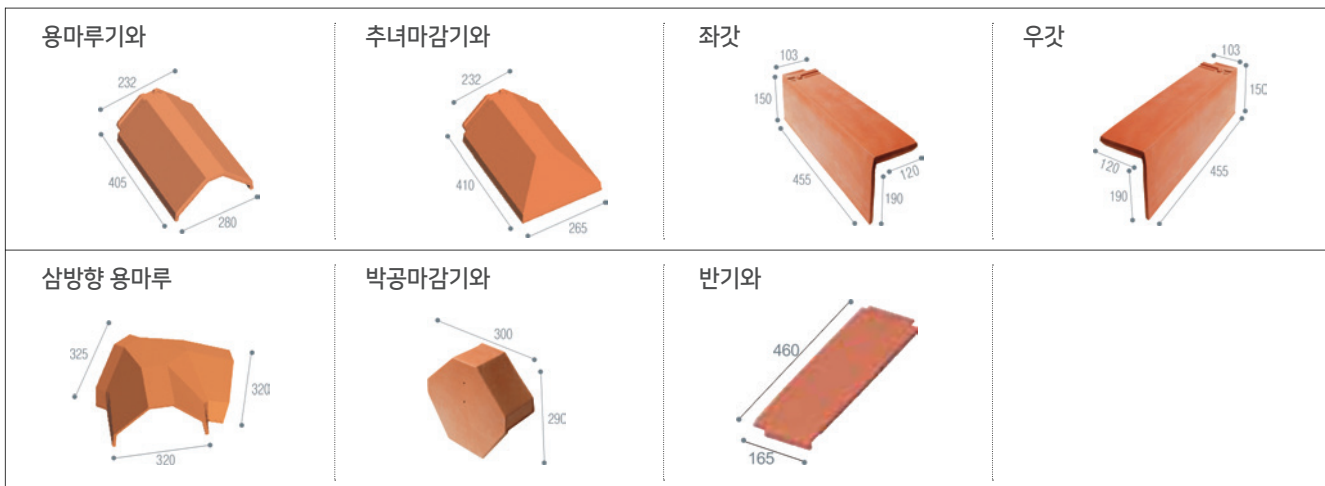

에스칸델라 | 로만 10.5

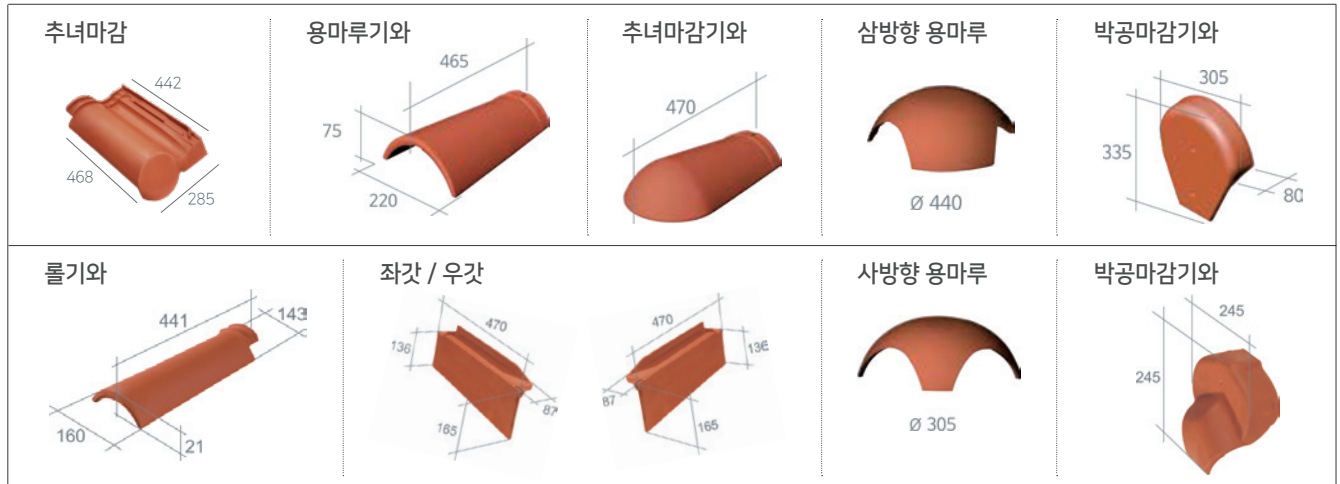

H셀렉션 - 에스칸델라 | 플라늄

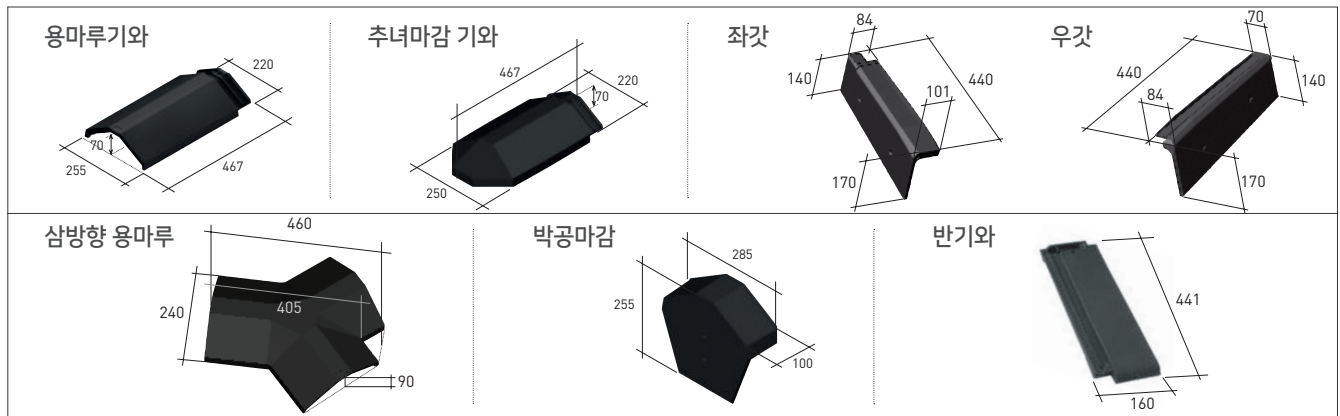

H셀렉션 - 에스칸델라 | 비엔나

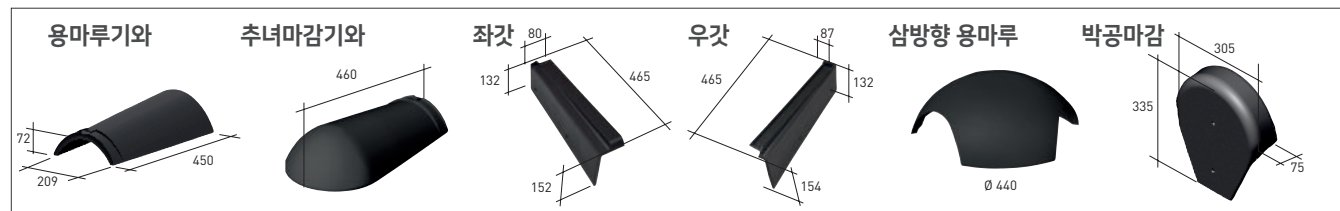

H셀렉션 - 에스칸델라 | 비숨3

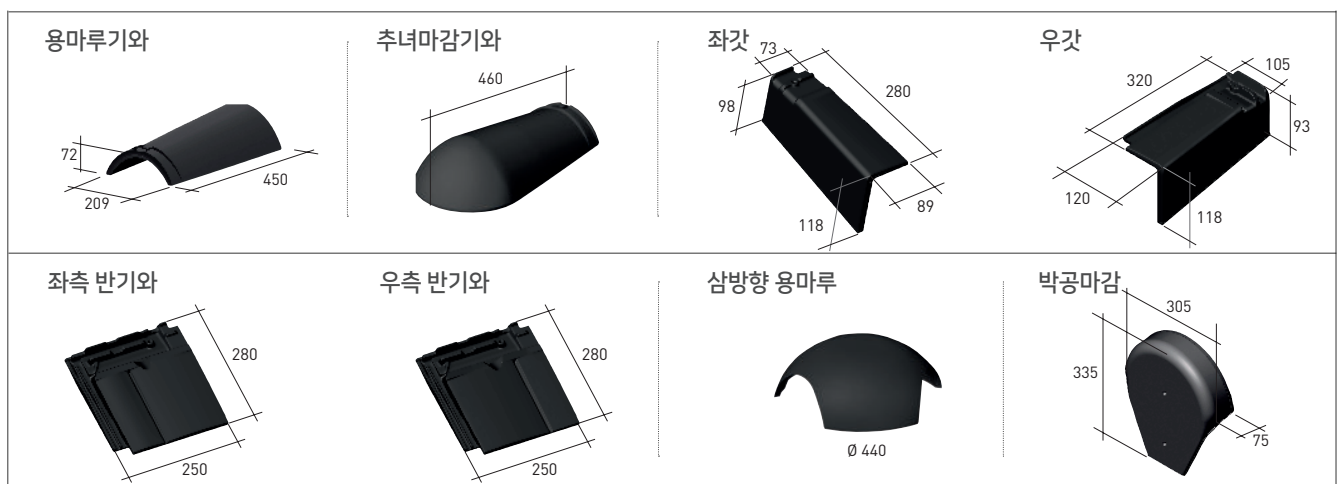

점토기와 부속자재



치수	280mm × 5M
무게	5.3kg
재질	알루미늄
색	적색, 검정

다용도 방수제

직선면, 굴뚝, 기둥 등의 방수 마감에 적합하고 높은 유연성과 견고한 알루미늄 구조로 되어 있습니다. 폴리부틸렌 판 사이에 알루미늄이 들어간 굴절형 그물망으로 방수처리가 탁월하며 후면부에는 2줄의 접착부가 있습니다.



치수	340mm × 5M
접착층 넓이	30mm
재질	알루미늄
색	적색, 검정

컴팩트롤 용마루 테이프

두 개의 주름 잡힌 알루미늄 줄무늬와 견고한 이중 천막 층(PP와 토목 섬유), 신축성이 높으며, 높은 수증기 통과성, 통풍구, 방수성, 자외선 저항에 효과적입니다. 용마루 환풍구, 즉 제작된 처마 지붕 덮개를 각각 형태로 맞춰지도록 하여 배수 시설을 향상시켜 줍니다.



치수	340mm × 5M
무게	1.5kg
재질	알루미늄
색	적색, 검정

휘가를 플러스

상단부와 하단부의 마무리에 적합한 부속입니다. 야외환경과 자외선에 적합하고 변형과 조작이 가능한 주름이 있습니다. 후면부에는 접착제가 있어 시공이 쉽습니다. 주요기능은 기와를 비로부터 보호하며 동시에 통풍을 용이하게 해주는 고사양 제품입니다.



치수	310mm × 5M
접착층 넓이	15mm
재질	알루미늄
색	적색, 검정, 갈색

용마루 방수·환기 테이프 - 드라이핏

비와 눈으로 부터 지붕을 보호하는 동시에 효과적으로 환기를 용이하게 합니다. 양쪽 부위에는 변형이 가능한 주름이 있고 후면부에는 접착 기능이 있어 기와의 굴곡진 부분에도 시공이 간편합니다.



치수	1M
무게	0.17kg
색	검정

새막이

신축성이 있는 PVC로 되어있어 기와가 받는 압력에 의하여 재료들의 깨짐 현상으로부터 보호합니다. 모든 날씨 상태와 노화과정에 영향을 주는 자외선을 차단하고, 새와 설치류의 접근으로부터 지붕 아래부분과 처마지역을 보호하는 빗살 처마 뿐만 아니라 나뭇잎과 가지들의 진입을 막아줍니다. 지붕의 공간에 공기의 원활한 순환을 제공하는 동시에 기계적인 손상으로부터 단열재를 보호해줍니다.



금속 받침틀

용마루 기와와 솥을 각 기와 가로 받침대의 완벽한 정렬을 위한 알루미늄 부품입니다. 설피 높이를 조정할 수 있어서 모든 타입의 용마루 기와에 사용가능합니다.

용마루 기와 고리 GC3

용마루 기와를 고정시키는데 사용합니다.

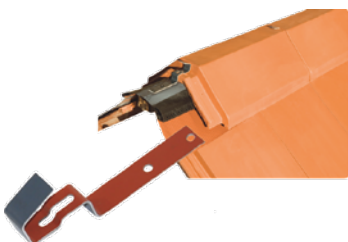

치수	117mm × 20mm
무게	0.01kg
색	점토빛 적색, 갈색

용마루 기와 고리 GC1

용마루 기와를 고정시키는데 사용합니다.



치수	117mm × 20mm
무게	0.01kg
색	점토빛 적색, 갈색

시공안내

기와 시공 순서

설치는 처마에서 용마루쪽으로, 왼쪽에서 오른쪽으로 시공합니다.

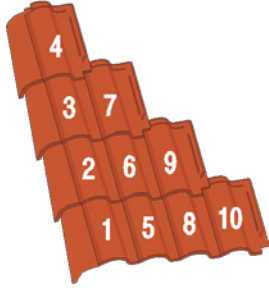

- A** 모든 타일이 안전하게 조여져 있어야합니다. (못, 나사, 클립)(60° 203 / 4:12)
- B** 매 5장 타일마다 최소 1장씩 비 부식성의 못 또는 나사못 등으로 고정되어 있어야합니다. (45° 12:12)
- C** 모든 타일은 기와각재(batten)에 걸립니다. (nib에 의해 고정)(38° 10:12)
- D** 각 타일은 기와각재에 걸리고, nib에 의해 고정됩니다. 몰탈을 사용할 때 컬러가 매칭이 되는 제품을 사용합니다.
- E** 최소 권장 경사는 19°입니다. (4:12)

경사도에 따른 고정 방법

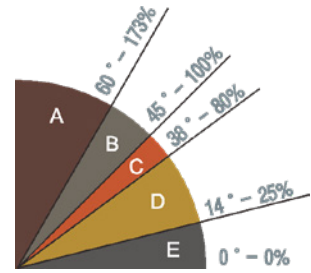

설치 세부 사항

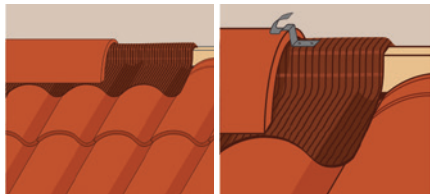

용마루

- ▶ 탑코스에서 용마루는 스테인레스 나사 못 또는 유사한 고정장치 등을 이용하여 상부 각재 또는 데크 위에 직접적으로 고정 하여야 합니다.
- ▶ 용마루와 처마는 승인된 통기성 방수 방지재로 덮여야 하고, 비 부식성 지붕 못으로 용마루용 각재 위에 마감되어야 합니다.

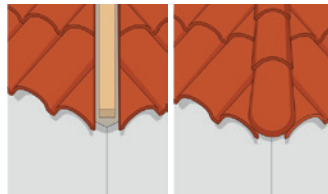

처마

- ▶ 처마 타일은 용마루 설치와 동일한 방법으로 시공해야 합니다.
- ▶ 외부 타일들은 처마 라인에 접합부위가 보이지 않도록 평행하게 커팅 되어야 합니다.
- ▶ 용마루와 처마는 비 부식성 지붕 못으로 내림마루용 각재 위에 마감되어야 합니다.

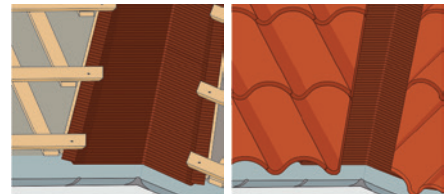

밸리

- ▶ 배수로와 용마루 라인이 교차하는 곳에 승인된 방지재를 용마루 타일에 의해서 덮히도록 적용 하시길 바랍니다.
- ▶ 타일은 동일한 각도로, 배수로 라인에 평행하게 배치되어야 하고, 적어도 배수로 각재는 10cm 돌출되어야 합니다.
- ▶ 배수로 끝나는 지점의 각각의 타일들은 최고 15cm 폭으로 놓여져야 합니다.(타일들은 각각 배수로 길의 중심에서 최소 7.5cm를 유지해야 함)
- ▶ 배수로 타일들은 보강되어야 합니다.

환기

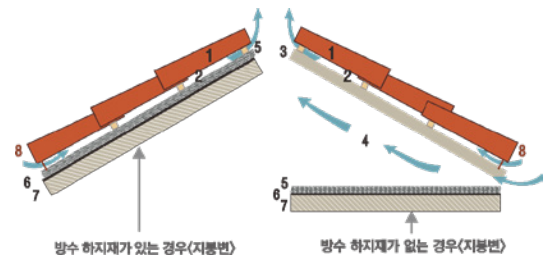
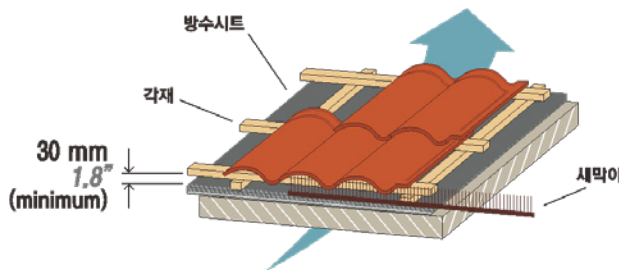

환기는 지붕의 적절한 습도와 온도 및 지붕 구조의 보존을 위한 중요한 요소입니다. 공기는 처마와 용마루를 통해 순환하기 때문에 시멘트 혹은 몰탈 등을 사용하여 차단 시키지 말아야 합니다. 처마와 용마루 부분은 새와 해충의 침입근접을 최소화 할 수 있도록 새막이를 통해 보호 되어야 합니다. 적절한 환풍 시스템은 지붕에 있어서 습기를 피하는 가장 좋은 방법이며, 타일 윗부분이 벗겨지거나, 균열 및 결함을 방지 할 수 있습니다.

*코버트와 에스칸델라의 품질 보증은 특히, 데크의 환풍 및 최소 경사 조건에 관련해서, 현지 건축 법규에 엄격히 준하여 시공되었을 때 한 합니다. 시공시에는 각 건축 현장의 건축 규정과 규정에 적합한 품질의 자재 및 부자재를 사용해야 하며, 본 시공 전 각 국가 또는, 지역 건축 법규를 반드시 확인하시기를 바랍니다.

- 1.기와
2. 작은 환풍 공간
3. 서까래
4. 다락
5. 하지재(열차단)
6. 하지재(누수방지)
- 7.벽체
- 8.처마 환풍구 / 새막이



로자 스페니쉬 점토기와 종합 안내

ROSER CLAY ROOF TILE



La Escandella
ROOFING THE WORLD

www.claytile.co.kr

(주) 로자

서울특별시 강남구 테헤란로 121 원빌딩 12층 | T. 02.566.7663 | F. 02.563.7663
E. marketing@roser.com

www.ROSER.com