

※ 본 카탈록의 색상은 인쇄품질에 따라 실제와 차이가 있을 수 있습니다.

KMEW 아름다운집을 오랫동안 지켜주는
케뮤 세라믹 사이딩

깨끗한 집이
행복한 세상을 만듭니다.



(주) 로자

| 케뮤 한국 공식 대리점

서울특별시 강남구 테헤란로 121 원빌딩 12층

☎ 02 566 7663

☎ 02 563 7663

Marketing@roser.com

www.ROSSER.com

KMEW

아름다운집을 오랫동안 지켜주는
케뮤 세라믹 사이딩

www.KMEWKOREA.co.kr

오염에 강합니다!

제품표면에 친수성 광촉매코팅처리가 되어있어 빗물만으로도 오염이 쉽게 제거 됩니다.

오랫동안 깔끔하게!

특수코팅이되어 있어, 자외선으로 인한 탈색이나 변색으로부터 고객의 소중한 집을 지켜 드립니다.

유지보수가 간단합니다!

일 년마다 페인트 도장을 하거나 세척작업을 할 필요 없이 오랜기간 유지보수 없이 사용이 가능합니다.

광세라코팅

오염된 공기를 깨끗하게 합니다.

광촉매의 산화력으로, 배기가스로 오염된 공기를 깨끗하게 합니다.

케뮤세라믹사이딩 광 세라의 「분해력」은 대기 속 유해 오염 물질을 무해한 이온으로 산화시켜 빗물과 함께 씻어냅니다.
(자동차의 배기 가스에 함유된 NOx(질소산화물)와 공장의 매연 등에 함유된 Sox(유황산화물)등의 오염 물질)

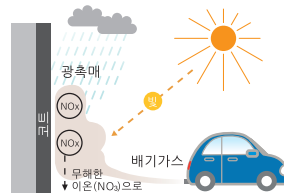

- 광촉매 코트에 의한 대기 정화 구조
- 광촉매 코트를 시공한 표면에 닿은 NOx의 분자를 태양광으로 무해한 이온으로 산화시켜 빗물로 씻어 냅니다.
- 씻어 낸 빗물은 중성에 가까워 문제가 없다는 사실도 확인했습니다.
- 마찬가지로 SOx도 무해한 이온으로 산화됩니다.

남은 오염물에는 광촉매 파위의 「분해력」과 「초친수성」이 활약, 2중 효과로 오염물의 축적을 방지합니다.

광촉매 효과 광촉매의 활동으로, 오염이 붙기 어렵고, 오염이 떨어지기 쉽습니다.

빛이나 비의 힘으로 건물을 깨끗하게 유지하기 때문에 아름다움이 오랫동안 지켜지며 유지보수도 간편하여 경제적인 타입입니다.
또한, 유지보수에 수반되는 세제나 물의 소비도 절감하여 환경오염을 줄입니다.

광촉매파위의 「분해력」으로 오염물의 부착력을 약화 시키고 「초친수성」이 빗물만으로 오염물을 씻어냅니다.

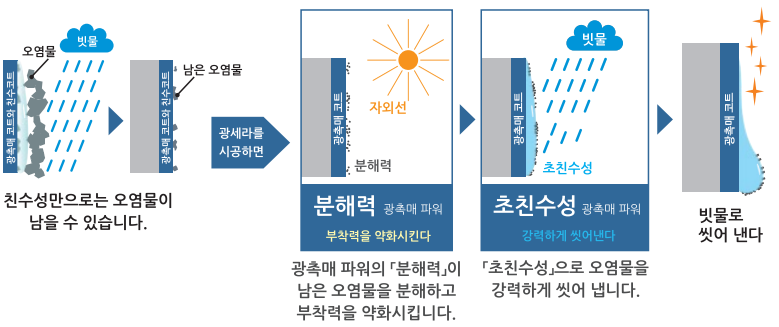

「광 세라」는 광촉매 공업회(PIAJ)의 「셀프 클리닝」, 「공기 정화(질소 산화물)」 기준을 통과하여 인증을 취득했습니다.



오토클린

빗물로 오염을 씻어냅니다.

케뮤 세라믹사이딩은 높은 셀프 클리닝(친수성) 효과를 가지고 있어서 오염이 빗물에 씻겨 나갑니다.

친수코트의 표층은 물에 대한친화성이 높은 친수기로 덮여있습니다. 비가 내리면 친수기가 오염물과의 사이에 빗물을 쉽게 머금도록하기 때문에 벽에 부착된 오염물이 들떠 빗물과 함께 씻겨 내립니다.

빗물에 불려 씻는다 물이 오염물 밑으로 들어가 들뜨게 만든 후 씻어 냅니다.

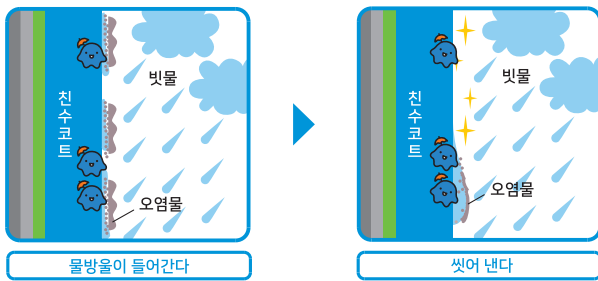

오염물 제거 실험 [조건] ● 기름 때 : 일반 식용유 + 카본을 사용



친수성이 빗물로 오염물을 씻어냅니다.



친수성이 높은 Si(실리카)가 공기중의 H₂O(물 분자)를 흡착합니다. Si와 H₂O가 반응한 결과, 표면에 물에 대한 친화성이 매우 좋은 -OH(친수기)가 만들어집니다. -OH(친수기)가 만들어짐으로써 물이 오염물 밑으로 파고들어 불린 후 더러움을 씻어 냅니다.

내동파

겨울철 동파로 인한 피해를 막습니다.

내동해성이 뛰어난 "네오록" "세라딜" 한랭지 적설지에서의 사용에 최적입니다.

네오록

"마이크로 벌룬(특수 경량 혼화제)"으로 팽창의 압력을 완화.

"마이크로 벌룬(특수 경량 혼화제)"은 합성 수지의 부드러운 소재로 고무공과 같은 탄력성을 가지며 벌룬 주위의 공극에 함유된 물이, 결빙 될 때 발생하는 체적팽창에 의한 응력을 완화시키는 역할을 합니다.

■마이크로 벌룬(특수 경량 혼화제)의 구조

예를 들어 물을 유리 용기에 넣어 동결시키면...

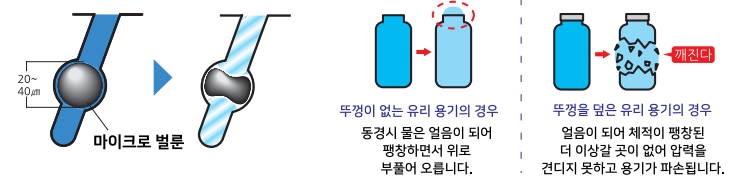

세라딜

기재내부의 「기포」가 경량화와 체적 팽창완화를 실현

세라딜의 내동해성 포인트는 특수경량 혼화제에 의해 기재 내부에 많은 「기포」가 존재 하는 것입니다. 기포는 경량화에 도움이 됨과 동시에 그 하나 하나가 쿠션재가 되어 동해시에 수분의 체적 팽창을 완화시켜 줍니다.



단면도

■ 동결 응력에 의한 압력 흡수 메커니즘

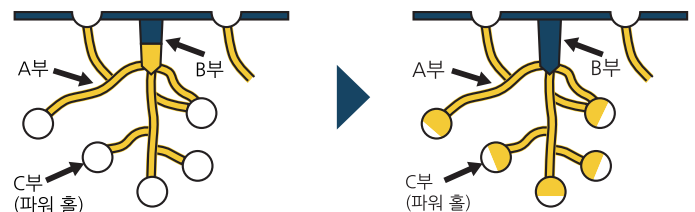

C부 속에서 표면에 가까운 부분의 물부터 서서히 내부를 향 동결

압출된 물은 더욱 큰 공간의 공극 C부(파워 홀)로 이동하여 동결에 의한 압력은 원활하게 완화된다.

- A부 : 가장 작은 직경의 공극 (-20℃ 이하가 아니면 들어간 물은 동결되지 않는다.)
- B부 : 중간 정도 크기의 공극 (A부 다음으로 물이 쉽게 들어가고 들어간 물은 쉽게 동결된다.)
- C부 : 가장 큰 직경의 공극 (특수 경량 혼화제에 의해 C부(파워 홀)와 같은 큰 공극이 타사 제품보다 훨씬 많다.)

KMEW 의벽재 내동해성 시험

엄격한 실험으로 뛰어난 내동해성을 실증 완료

낮 동안, 가습기를 통해 실내를 고온다습하게 유지하며 인공적으로 결로시켜 사이딩 이면부터 충분히 수분을 흡수시킵니다. 밤이 되면 바깥 기온이 -10~ 20℃까지 내려가므로 수분이 동결됩니다. 이러한 겨울 동안 120~130회 반복하여 내동해성을 평가합니다.



깊은 눈에 묻힌 실험용 오두막 (훗카이도)

고온다습하게 유지되는 실내

경량

모든 제품에 지진의 흔들림을 감소시키는 경량 설계



지진이 발생했을 때 주택의 골조에 가해지는 부담을 좌우하는 것은 외벽재의 중량입니다. KMEW 외벽재의 중량은 모르타르에 비해 가벼워 지진발생 시에 가해지는 부하를 감소시킵니다.

건물의 중량을 가볍게

지진이 발생했을 때 무거운 건물일수록 지진의 힘을 크게 받습니다. 외벽재를 경량화함으로써 지진이 발생했을 때 건물에 가해지는 힘을 줄일 수 있습니다.

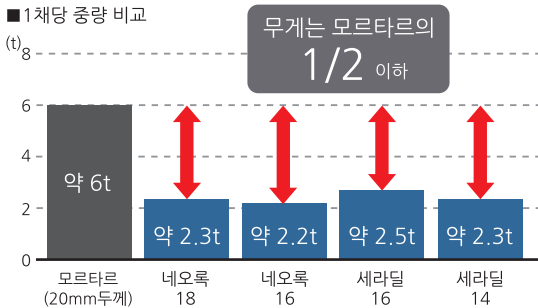

※ 1채당 외벽 면적을 150m²로 하여 환산

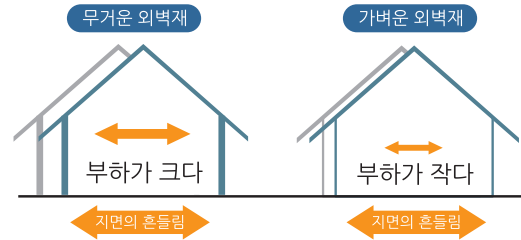

또한 네오록 시리즈는 경량화를 실현.

네오록 시리즈는 중공 구조 설계로 경량화를 실현함으로써 주택에 가해지는 부하 시공성을 줄였습니다.



중공 구조 설계

단열

열 손실을 억제하고 냉난방 효과를 높입니다.



KMEW 외벽재에 사용된 모든 기재는 열 전도가 적어 뛰어난 단열성을 발휘. 외부, 내부 모두에서 열 손실이 적어 쾌적한 생활을 유지하실 수 있습니다.

열전도율은 열이 전달되는 정도를 나타내는 수치이며 값이 작을수록 단열 성능이 높습니다.

상품 기재	열전도율(W/mK) *2
네오록 *3	0.14
세라딜	0.18

※1 구조(구성 재료)나 개구부의 사양에 따라 단열성은 달라집니다.

※3 중공품 대표 디자인에서 측정된 결과입니다. 중공 단면 형상에 따라 달라집니다.

※2 시험 방법 = JIS A 1412

열저항값이 필요한 경우에는
열저항값(m²K/W) = 재료 두께(m) ÷ 열전도율(W/mK)
로 산출해 주십시오.

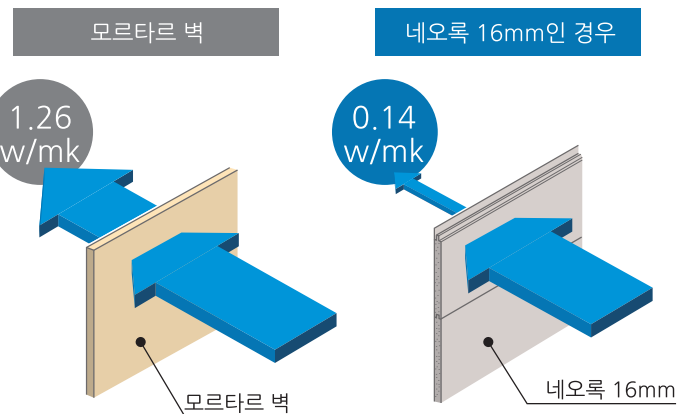

모르타르의 약 9배의 단열 성능

환기

벽체와 외장재 사이의 결로를 방지



주택의 고기밀화·고단열화에 따라 과거 이상으로 통기성의 중요성이 높아졌습니다.
「통기공법」은 골조 내에 공기 통로를 만들어 습기를 방출함으로써 주택의 내구성과 쾌적함을 향상시킵니다.

벽체 내의 결로를 방지합니다.

워터 가드를 사용하며, 표준 시공에 준한 「통기공법」을 준수함으로써 습기를 신속하게 외부로 방출시켜 내부 결로를 억제할 수 있습니다.

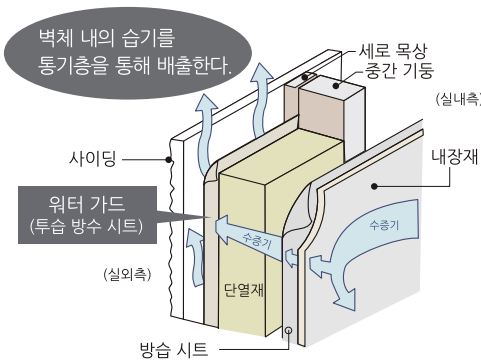

차열 효과를 발휘합니다.

직사광선이 외벽에 닿으면 상당한 열을 받습니다. 「통기공법」으로 시공한 경우 통기층의 통풍으로 인해 차열 효과를 얻을 수 있습니다.

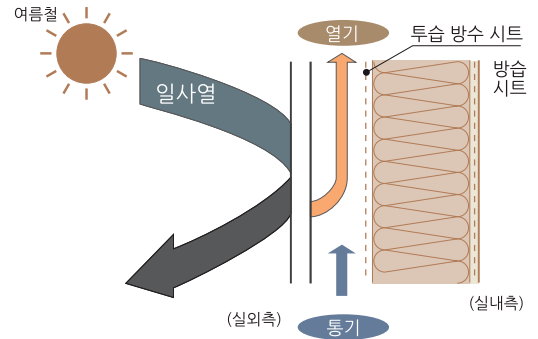

차음

소리의 침입을 억제하여 안락한 생활 공간을 확보합니다.

사람의 귀가 가장 민감하게 반응하는 250~1000Hz 음역에서 뛰어난 성능을 발휘하는 KMEW외벽재. 외부에서 들리는 소음은 물론, 실내의 생활 소음이 새어 나가는 것도 줄일 수 있습니다.

내후성

주골격 100% 무기 도장인 세라믹 코트가 변색·햇빛에 의한 바램을 억제합니다.

뛰어난 UV차단 기능을 가진 세라믹 코트는 자외선으로부터 착색층을 보호하여 장기간 외벽의 변색·햇빛에 의한 바램을 억제합니다.

■ 네오룩 16mm(1000Hz 소리의 경우)



거의 들리지 않습니다.

■ 친수 세라 제품(무기 도장)의 경우 (단면도 이미지)

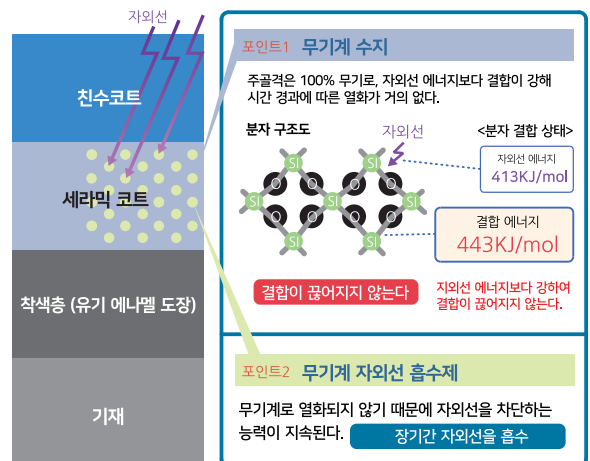

무기계 수지와 무기계 자외선 흡수제의 이중 효과로 장기간에 걸쳐 열화되지 않고 자외선을 차단합니다. 착색층을 보호하여 변색을 방지합니다.

제품색상안내 케뮤 세라믹 사이딩

親水 코트 [세라딜14]

동파에 강하며, 오염물질이 빗물에 쉽게 씻겨 내려가는 친수 세라딜. 내동해성이 뛰어나며, 한랭지역 적설지역에 적합합니다.

[두께 14mm]



CW2131GC
리플렉스톤 화이트 [주문제품]



CW2134GC
리플렉스톤 뉴 블랙 [주문제품]



CW1891GC
카로 밀키 화이트



CW1896GC
카로 차콜 브라운



CW2031GC
브레시아 밀키 화이트



CW2034GC
브레시아 보아 블랙



CW1251GC
모던 스트라이프 화이트



CW1257GC
모던 스트라이프 그레이



CW1111GC
쇼틸레 화이트



CW1119GC
쇼틸레 블루



CW1833GC
이타모쿠메 브와 브라운

광세라 [네오룩18 광세라 코팅]

광촉매 파워의 분해력과 초친수성으로 오염물을 제거하고, 햇빛에 의한 바램과 변색을 억제하여 깨끗함이 오래 지속됩니다.

네오룩 18 광세라 전제품은 주문제품입니다.

[두께 18mm]



NH5271U
컴포지션 티타늄 그린



NH5274U
컴포지션 티타늄 블랙



NH5671A
샤트레브릭18 티타늄화이트



Nh5674A
샤트레브릭18 티타늄 브라운

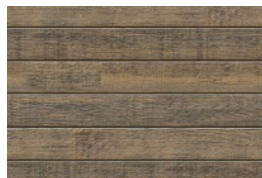

NH5772A
에스트레모18 티타늄 브라운



NH5821A
르마레18 티타늄 베이지



NH5823A
르마레18 티타늄 그레이



NH5831A
그라토18 티타늄 라이트그레이



NH5835A
그라토18 티타늄 멀티 블랙



NH5836A
그라토18 티타늄 라이트 옐로우



親水 코트

[세라딜V 14mm클립형]

시공의 편의성과 경제성을 겸한 14mm클립형 제품으로 중·고층 건물에 적합하며, 내풍 가중 시험을 통과한 세라믹사이딩입니다.

[두께 14mm]



HCW1111GC
쇼틸레 오템 화이트



HCW1112GC
쇼틸레 크림 베이지 [주문제품]



HCW11124GC
쇼틸레 쇼콜라 브라운

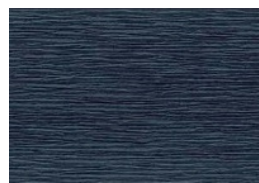

HCW1119GC
쇼틸레 애들릭 블루



HCW1819GC
클루프 커버드 블랙



HCW18110GC
클루프 솔 화이트

親水 코트

[네오룩16 친수코팅]

깨끗한 상태가 오래 유지되는 최고급 세라믹사이딩. 특수 파워코팅이 자외선으로부터 착색층을 보호합니다.

[두께 16mm]

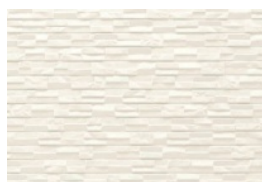

NW3641K
디렉트 실크 화이트



NW3644K
디렉트 차콜 블랙



NW3751K
피오로 뉴 화이트



NW3756K
피오로 코코야오커

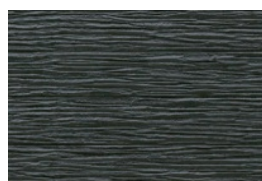

NW3757K
피오로 차콜 블랙



NW3841K
시크보더 마치 화이트



NW3844K
시크보더 카라블랙



NW4053K
세피로 우드 브릴레 브라운

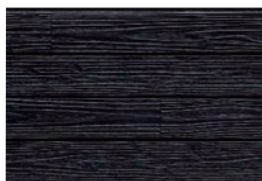

NW4054K
세피로 우드 브릴레 블랙 [주문제품]



NW4531K
뉴릿지 웨이브 비바 화이트



NW4532K
뉴릿지 웨이브 비바 베이지



NW4533K
뉴릿지 웨이브 비바 옐로 [주문제품]



NW4534K
뉴릿지 웨이브 비바 브라운



NW4691K
슬림스톤 화이트



NW4694K
슬림스톤 로즈 브라운



NW4696K
슬림스톤 하이트 그레이



세라딜14

[두께 14mm]
친수코팅 외벽재

동파에 강하며, 오염물질이 빗물에 쉽게 씻겨내려가는
친수 세라딜. 내동해성이 뛰어나며, 한랭지역
적설지역에 적합합니다.

본체 내부의 기포가 경량화 실현 및 수분의 부피 팽창 완화
주택의 아름다움을 오랫동안 유지시켜 줍니다.
국내 기후에 가장 최적화된 제품.
다양한 패턴과 칼라로 주택의 품격을 높여줍니다.

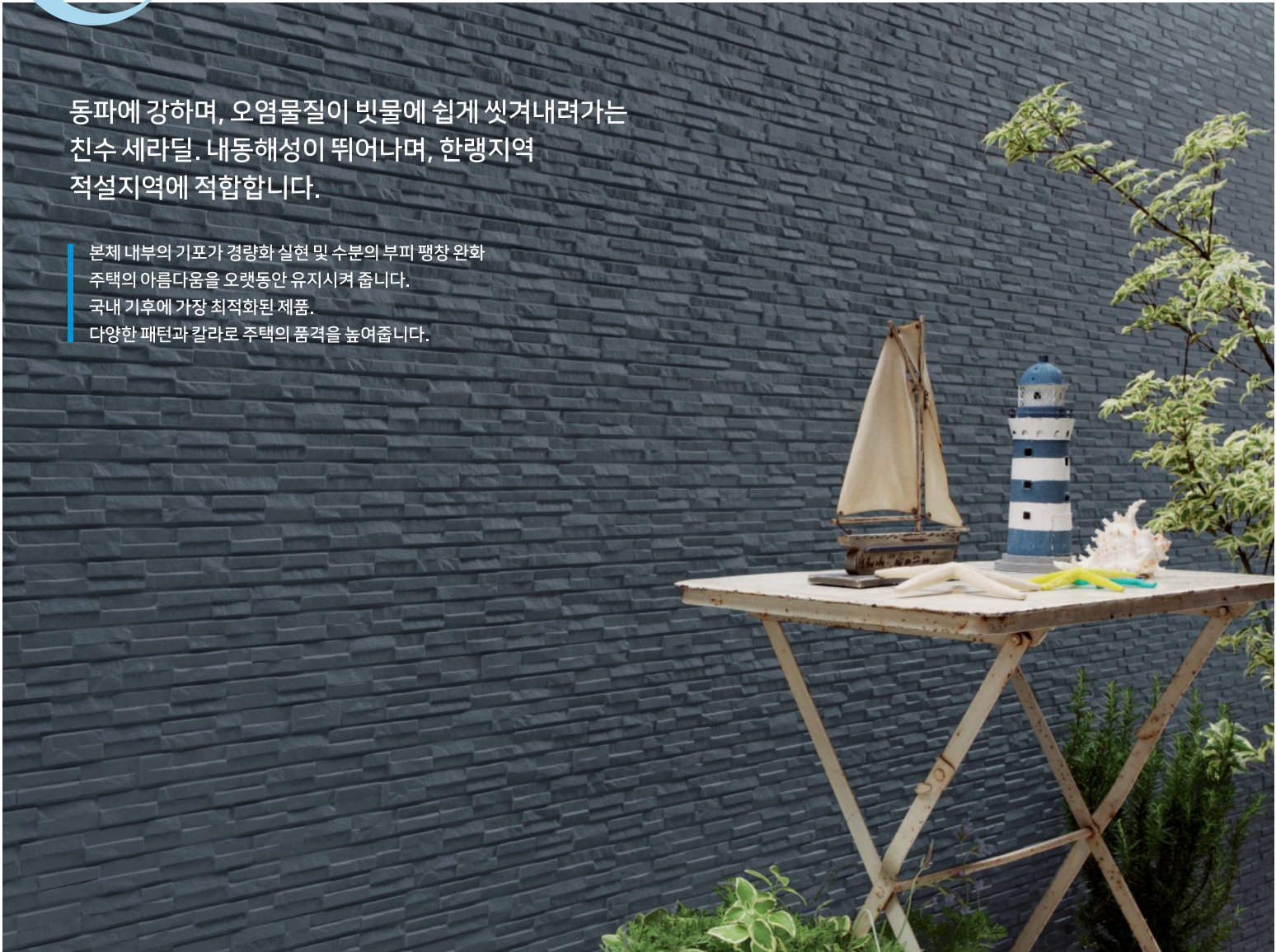

주문제품  CW2131GC 리플렉스톤 화이트	주문제품  CW2134GC 리플렉스톤 뉴 블랙	 CW1891GC 카로 밀키 화이트	 CW1896GC 카로 차콜 브라운
 CW2031GC 브레시아 밀키 화이트	 CW2034GC 브레시아 보아 블랙	 CW1251GC 모던 스트라이프 화이트	 CW1257GC 모던 스트라이프 그레이
 CW1111GC 쇼틸레 화이트	 CW1119GC 쇼틸레 블루	 CW1833GC 이타모쿠메 브와브라운	<p>제조사 KMEW 주식회사</p> <hr/> <p>원산지 일본</p> <hr/> <p>규격 14 x 455 x 3030 mm</p>

카로 밀키 화이트



쇼틸레 블루 / 카로 밀키 화이트



카로 밀키 화이트 / 웨이브스톤 실크 그레이





세라딜14

[두께 14mm]
친수코팅 외벽재



브레시아 밀키 화이트



소틸레 블루

| 카로 차콜 브라운





세라딜14

[두께 14mm]
친수코팅 외벽재



KMEW

| 쇼틸레 블루 / 쇼틸레 화이트



| 카로 밀키 화이트 / 카로 차콜 브라운





세라딜 V

[두께 14mm]
친수코팅 외벽재 14mm 클립형

시공의 편의성과 경제성을 겸한 14mm클립형 제품으로
중·고층 건물에 적합하며, 내풍 가중 시험을 통과한
세라믹사이딩입니다.

러시아 GOST기준에 따라 내풍 가중 시험에 합격한 유일한 업체 KMEW제품
으로 중고층 건물용 적합한 세라믹사이딩입니다. 아름다운 마감과 높은 품질로
3종류의 공법으로 시공합니다. (클립 / 클립+나사 / 롱 클립+나사)



14mm 클립형



HCW1111GC | 쇼틸레 오템 화이트



HCW1112GC | 쇼틸레 크림 베이지



HCW11124GC | 쇼틸레 쇼콜라 브라운

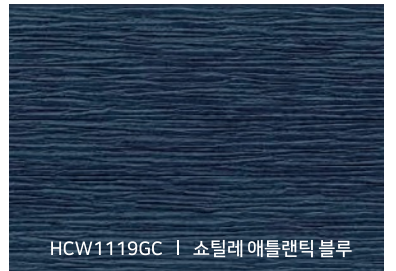

HCW1119GC | 쇼틸레 애틀랜틱 블루



HCW1819GC | 클루프 커버드 블랙

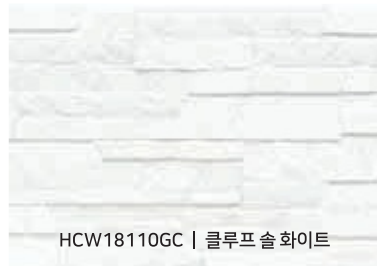

HCW18110GC | 클루프 솔 화이트

제조사

KMEW 주식회사

원산지

일본

규격

14 x 455 x 3000 mm

쇼틸레 크림 베이지 / 리아스브릭 포멀 오렌지



리아스브릭 포멀 오렌지

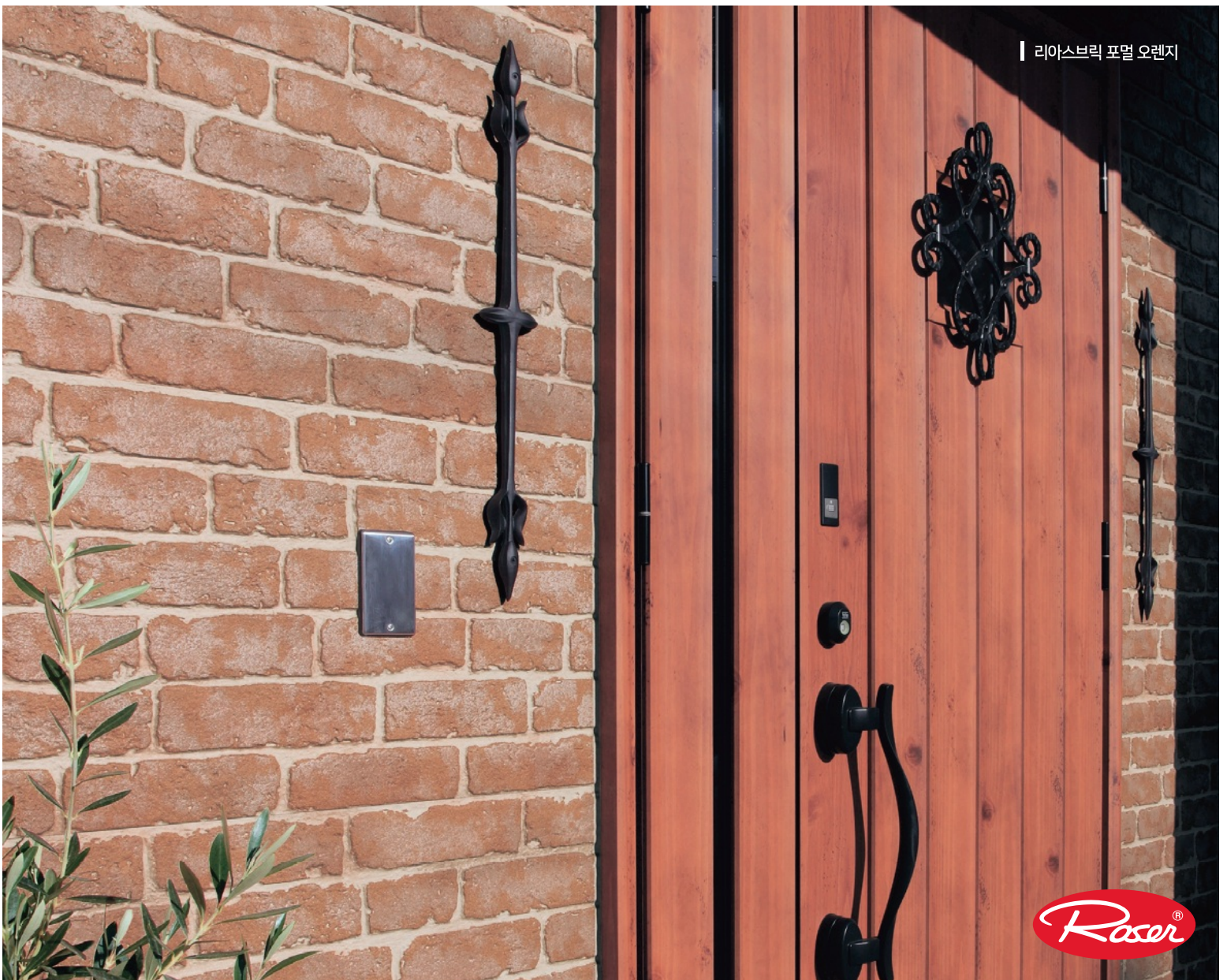



세라딜V

[두께 14mm]

친수코팅 외벽재 14mm 클립형



쇼틸레 크림 베이지 / 리아스브릭 포멀 오렌지

시리어스 브라운





이타모쿠메 브와 브라운 / 쇼틸레 오템 화이트





세라딜 V

[두께 14mm]

친수코팅 외벽재 14mm 클립형

| 소틸레 블루 / 화이트



클루프 커버드 블랙 / 화이트





네오룩16 친수코팅

[두께 16mm]
친수코팅 외벽재

깨끗한 상태가 오래 유지되는 최고급 세라믹사이딩.
특수 파워코팅이 자외선으로부터 착색층을 보호합니다.

탄소 결합보다 결합 에너지가 높은 Si-O 결합을 가진 실리콘 성분을 아크릴 성분과 일부 복합화하여 내구성이 뛰어난 도막이 구성됩니다. 자외선 차단제를 도료 안에 배합하여 햇빛에 의한 변색이나 색상 바래현상을 방지합니다.

제조사	KMEW 주식회사
원산지	일본
규격	16 x 455 x 3030 mm







네오룩16 친수코팅

[두께 16mm]
친수코팅 외벽재

슬림스톤 로즈 브라운 / 피오토 뉴 화이트



디렉톤 실크 화이트 / 스트라타 티탄 베이지 / 캄비오 티탄 그레이



KMEW

| 시크보더 카라 블랙 / 디렉트 실크 화이트



| 시크보더 카라 블랙 / 피오트 뉴 화이트





네오룩16 친수코팅

[두께 16mm]
친수코팅 외벽재

피오토뉴 화이트 / 스타라타 티탄 베이지



피오토 베이비 아이보리

디렉트 차콜 블랙





네오룩16 친수코팅

[두께 16mm]
친수코팅 외벽재

슬림스톤 로즈 브라운



뉴릿지 웨이브 비바 베이지



■ 뉴릿지 웨이브 비바 브라운 / 베이지



■ 뉴릿지 웨이브 비바 베이지





네오룩18 광세라 코팅 [두께 18mm]

광촉매코팅 외벽재



광촉매 파워의 분해력과 초친수성으로 오염물을 제거하고, 햇빛에 의한 바램과 변색을 억제하여 깨끗함이 오래 지속됩니다.

아름다움이 오래 지속되는 고내후성세라믹코팅으로 변색, 그을림을 억제합니다.
고내후성, 초친수성, 오염물질분해, 대기정화의 기능을 갖고 있습니다.

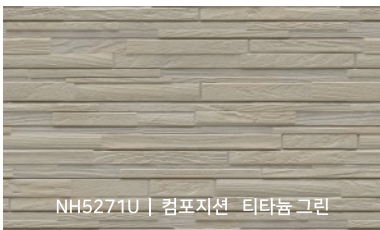

NH5271U | 컴포지션 티타늄 그린



NH5274U | 컴포지션 티타늄 블랙



NH5821A | 르마레18 티타늄 베이지

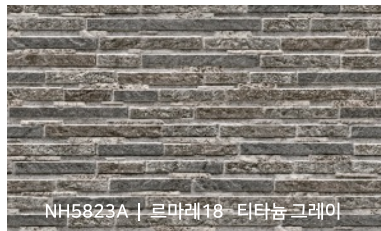

NH5823A | 르마레18 티타늄 그레이



NH5831A | 그라토18 티타늄 라이트 그레이



NH5835A | 그라토18 티타늄 멀티 블랙



NH5836A | 그라토18 티타늄 라이트 옐로우



NH5671A | 샤프레브릭18 티타늄 화이트



NH5674A | 샤프레브릭18 티타늄 브라운



NH5772A | 에스트레모18 티타늄 브라운

제조사	KMEW 주식회사
원산지	일본
규격	18 x 455 x 3030 mm

네이룩18 광세라 전 제품은 [주문제작]입니다.

KMEW



| 그라토18 NH5831A / 그라토18 NH5835A





네오룩18 광세라 코팅 [두께 18mm] 광촉매코팅 외벽재







네오룩18 광세라 코팅 [두께 18mm]
광촉매코팅 외벽재







그라토18 NH5274U





컬러베스트 케이뮤 지붕재

COLOR BEST

케이뮤만의 독자적인 표면 코팅은 강한 자외선으로 부터 지붕재를 보호하고 아름다움을 오랜기간 지속시켜줍니다. 또한, 균일한 고밀도 구조의 본체는 뛰어난 내구성을 발휘합니다.

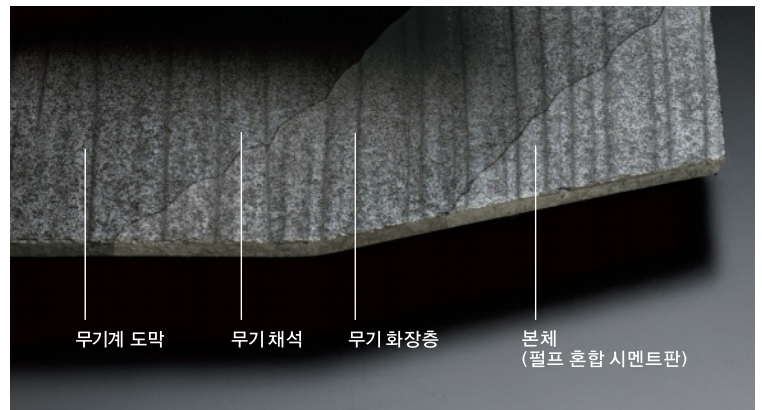

가볍고 지진에 유리

컬러베스트는 전상품이 일반적인 기와의 1/2 이하의 경량설계. 가벼운 지붕재에 의한 감진효과로 만일의 지진시에도 건물의 흔들림을 경감합니다

우풍에 강함

지붕재에서 1차 방수, 방수시트로 2차 방수하는 2중 방수설계이며, 못으로 확실하게 고정하는 시공방법등으로 인하여 누수와 강풍에 의한 비산을 방지 합니다.

화재에 강함

컬러베스트는 국토교통성의 불연재료 인증을 취득하고 있는 지붕재입니다. 화재가 발생하여도 잘 타지않고 연소에 의한 피해도 억제합니다.

충격에 강함

시멘트와 펄프섬유등의 소재로 견고한 결합과 기재가 고밀도 및 균일한 구조를 가지며, 우수한 내충격성과 내하중성을 발휘합니다.

우수한 단열성능

열전도율이 낮은 기재와 한장 한장 겹쳐지는 시공으로써 외부로부터의 열 전도율이 낮아 쾌적한 주거공간을 만들어 드립니다.

우수한 차음성

컬러베스트는 시공후 겹침부분이 대부분을 차지하는 슬레이트 지붕이지만 도기기와와 동등한 차음성을 가지고 있습니다.



CC262 네오블랙



CC241 월넛 브라운



판재

크기 : 910mm x 414mm
두께 : 5.2mm

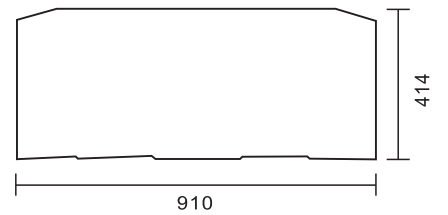

스타터

크기 : 910mm x 232mm
두께 : 5.2mm

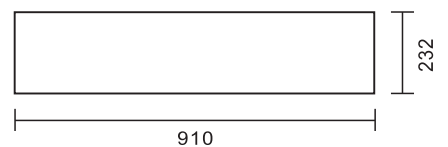

시공 방법 | 목조하지 15mm시공

Step1. 시공포인트

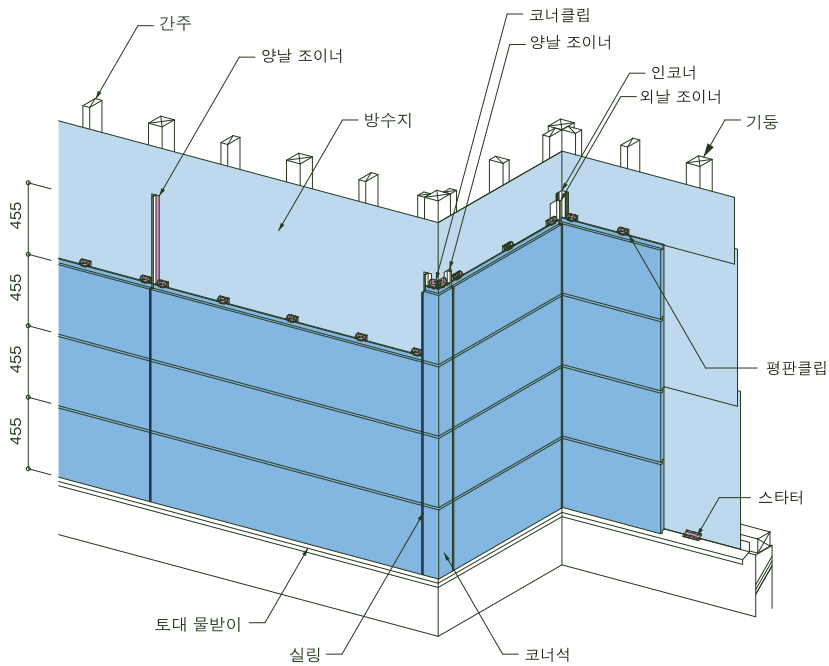

Step2. 토대부의 시공

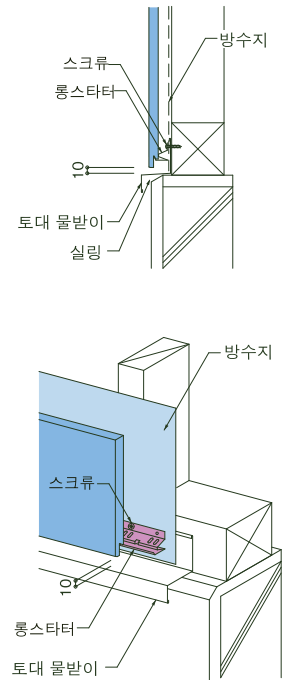

Step3. 세로출눈부의 시공

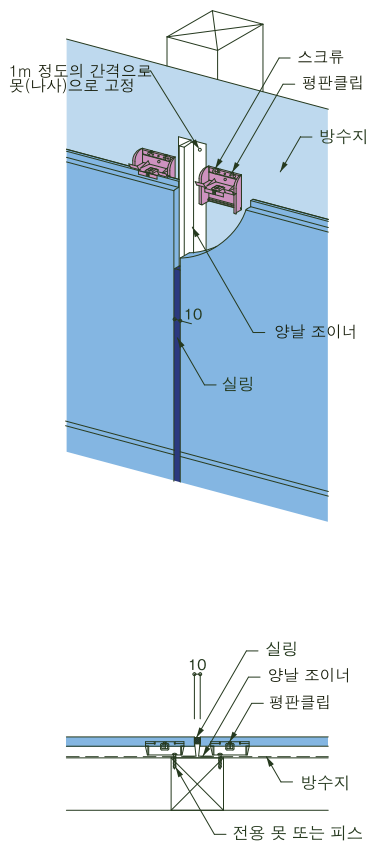

Step4. 돌출머리부의 시공

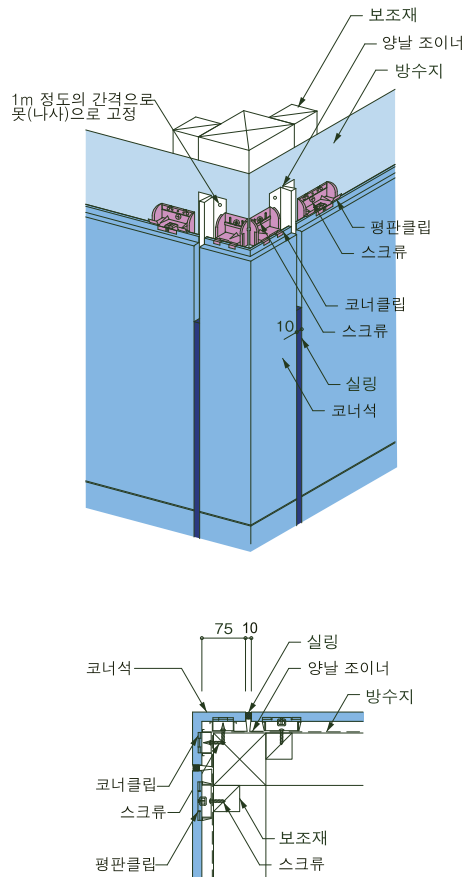

Step5. 몰입머리부의 시공

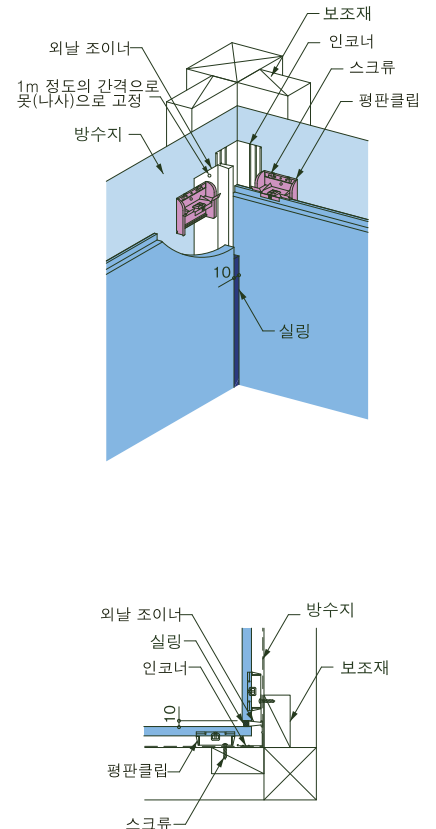

Step1. 시공포인트

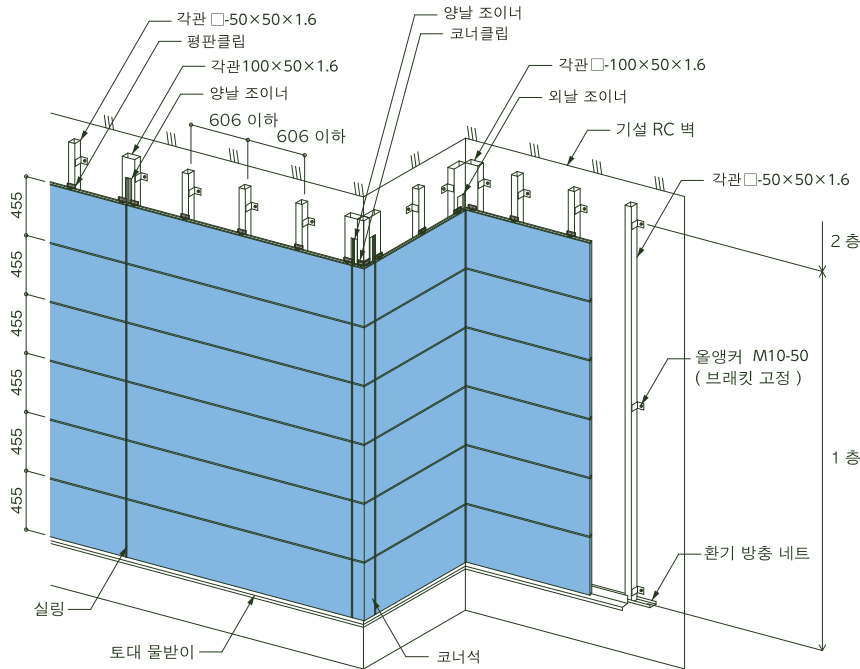

Step2. 토대부의 시공

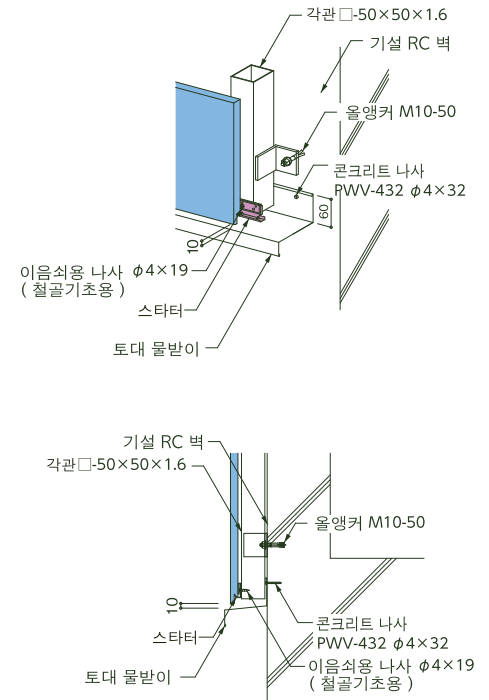

Step3. 세로줄눈부의 시공

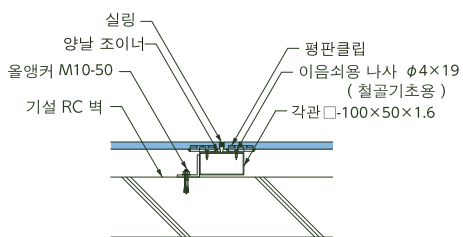
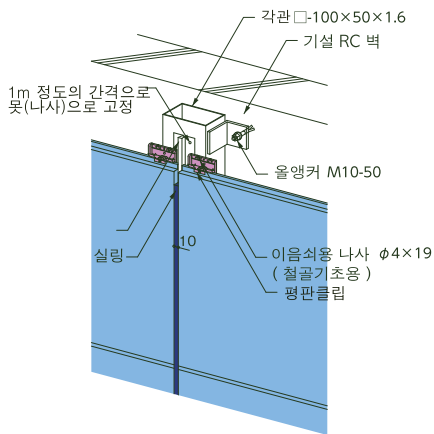

Step4. 돌출모서리부의 시공

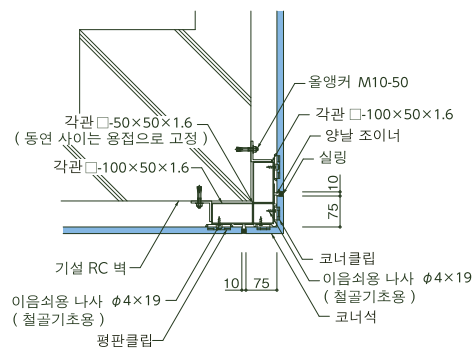
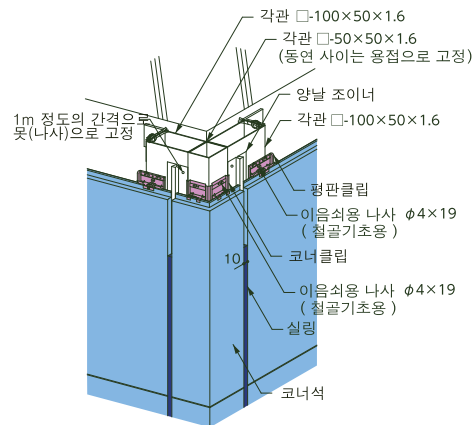

Step5. 몰입모서리부의 시공

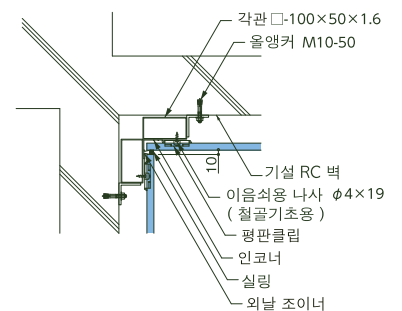
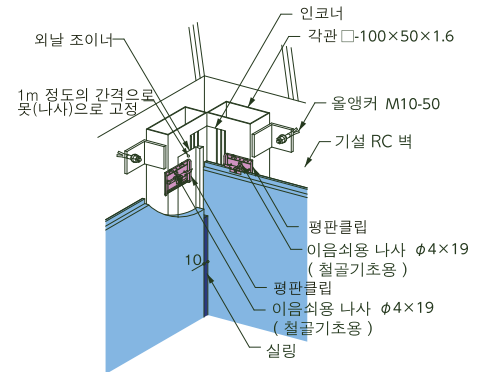

KMEW

부속자재 소개

14mm 부속자재

코너석 | 14 x 89 x 455mm



실리콘 | 600ml



마감 도료 | 60g



양날 조이너 | B272

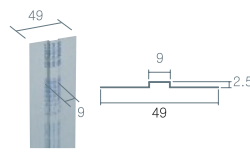

외날 조이너 | B272K

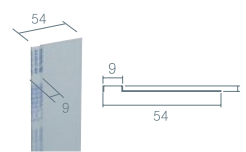

인코너 | RCLIK



링 못 | L = 40mm



실리콘 홀더 | RM80E



Z-BAR | B239W4

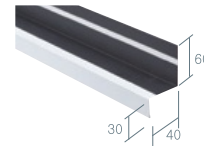

마감 후레싱 | B252W4

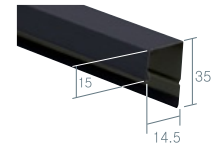

세라딜V 14mm 클립형 부속자재

클립 | B1205



롱스타터 | B10052

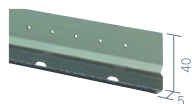

롱클립 | B12055



토대물받이 | B238xxx

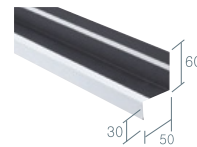

마감후레싱 | B254xxx

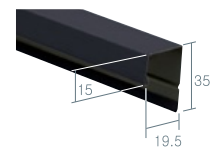

중간 물받이 | B224xxx

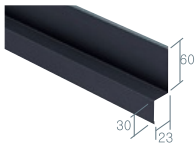

스페이서 5mm | RY82S05

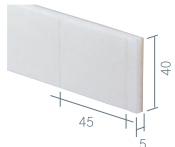

패널 조이너 | R277xxx



금속코너 | B211xxx



외날조이너 | B2711Kxxx



인코너 후레싱 | RCLIK



직접 고정용 나사 | B88501



클립고정용 나사 | RY8840

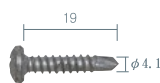

보수용 퍼티 | B4901



16mm 부속자재

코너석 | 16 x 91 x 455mm



실리콘 | 600ml



마감 도료 | 60g



양날 조이너 | B275/B277

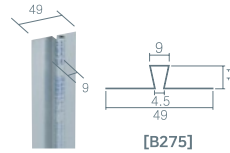

외날 조이너 | B275K/B2711K

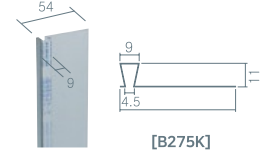

마감 후레싱 | B253W4

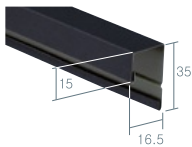

스크류 | RY8830

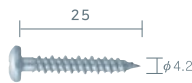

Z-BAR | B238W4

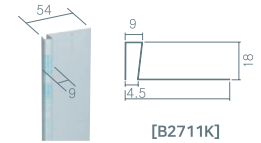
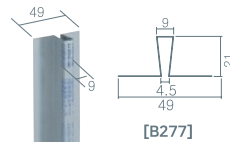
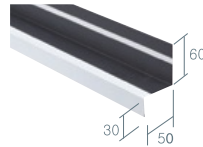

평판클립 | B1005/B1015

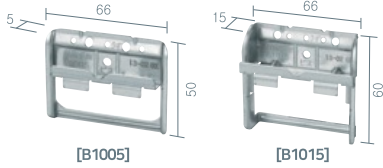

코너클립 | B10053/B10153

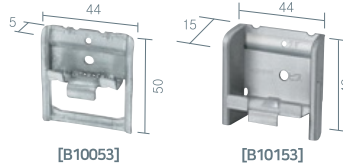

스타터 | B10052/B10152

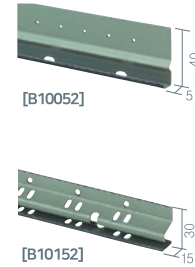

스페이서 | RY82505/RY82515



KMEW 순정 고정 브라켓은 비순정 고정 브라켓에 비해, 내풍압 성능을 크게 상회한다는 점을 확인했습니다.

시공 후의 외관, 지진 시의 안전성에 대해서

비순정 고정 브라켓은 순정 고정 브라켓에 비해, 외벽재의 형상과 고리의 형상이 일치하지 않는 경우도 있어, 시공 후 흔들림이나 접합부의 틈새가 발생하여 마감 처리에 영향을 줄 우려가 있습니다. 또한, 고정 브라켓의 강도 부족은 외벽재의 미끄러짐이나 탈락으로 이어질 위험성이 있습니다.

순정 고정 브라켓은 외벽재와 고정 브라켓에 틈새가 없으므로 브라켓이 쉽게 기울어지지 않고 시공 후 틈새가 쉽게 발생하지 않는 형상입니다.



순정 고정 브라켓은 크기 때문에, 외벽재에 안정적으로 고정되고 시공 후 흔들림이 쉽게 발생하지 않는 형상입니다.

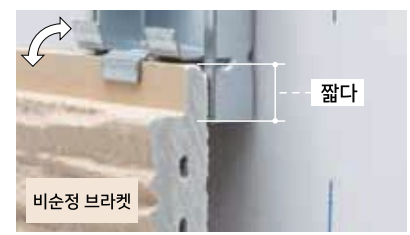
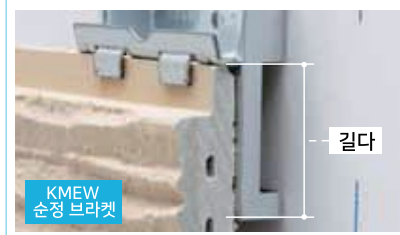

브라켓이 짧기 때문에, 흔들림이 발생하기 쉽습니다.



KMEW

아름다운집을 오랫동안 지켜주는
케뮤 세라믹 사이딩

www.KMEWKOREA.co.kr

ROSER SIDING SYSTEM