



ROSER WINDOWS SYSTEM

IDEAL 4000®
IDEAL 7000®
IDEAL 8000®
PREMIUM DOORS



P L _ R O W I N

PREMIUM WINDOWS & DOORS

독일 프리미엄 시스템 창호 & 도어

프로윈

IDEAL 8000[®]

85 mm construction depth

세이프텍 구조의 프로파일 및 기밀이 탁월하며 중간 가스켓 손상의 위험이 없어 유럽에서 가장 선호하는 최고급 라인의 제품입니다.
외부에서 보이는 샷시 면이 매우 얇아 디자인적으로도 매우 훌륭합니다.

85 mm

construction depth

1.0 W/m²K

Uf value

0.67 W/m²K

Best Uw value

Up to RC3

Safety

Up to 48db

Sound insulation



프레임	85T 3중 가스켓 6챔버
유리	43T / 47T
등급	I등급
색상	화이트 / 외부 메탈릭차콜(도장) 외부 그레이(레놀릿) / 양면블랙(레놀릿) / 지정색 LG랩핑
Uf	1.0 W/mk
Depth	85mm
방음 최대	48dB

Uw < 0.693 W/m k

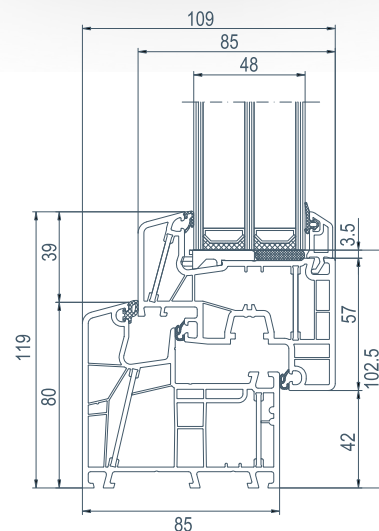

PL_R_OWIN

IDEAL 7000[®]

85 mm construction depth

IDEAL8000과 거의 흡사한 단열 값과 기밀 값을 가지는 프로파일로써
가성비가 좋은 제품입니다. 유지관리가 용이하며 작동이 원활하고
사용이 편리합니다.

85 mm

construction depth

1.1 W/m²K

Uf value

0.70 W/m²K

Best Uw value

Up to RC2

Safety

Up to 46db

Sound insulation



프레임	85T 2중 가스켓 6챔버
유리	39T, 43T, 47T
등급	I등급
색상	화이트 / 외부 블랙(레놀릿) / 외부 그레이(레놀릿) 양면 그레이(레놀릿) / 외부메탈릭차콜(도장) / 외부 모던그레이(도장) / 지정색 LG 랩핑
Uf	1.1 W/mk
Depth	85mm
방음 최대	46dB
Uw < 0.798 W/m k	

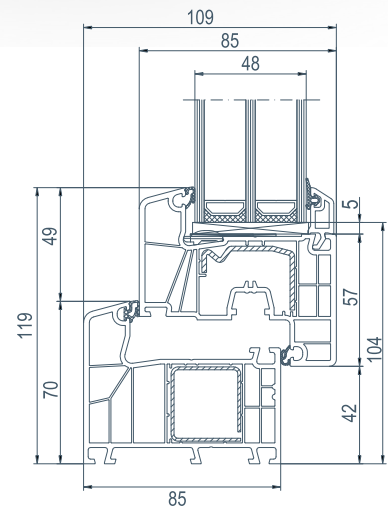

IDEAL 4000[®]

70 mm construction depth

3중유리 적용시 1등급 제품으로 저렴한 금액은 물론 가장 슬림하고 개폐가 부드럽습니다.
(규격사이즈 완성창은 해당 프로파일로 제작됩니다.)

70 mm

construction depth

1.3 W/m²K

Uf value

0.76 W/m²K

Best Uw value

Up to RC2

Safety

Up to 45db







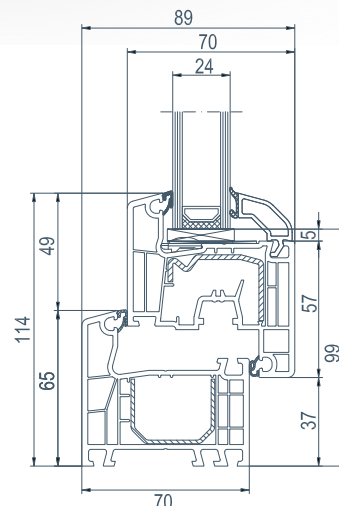

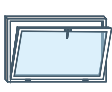

Sound insulation

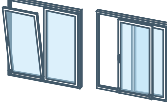
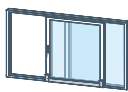
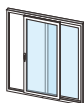
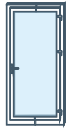

프레임	70T 2중 가스켓 5챔버
유리	24T / 39T / 42T
등급	1~2등급
색상	화이트 / 외부 메탈릭차콜(도장) 외부 모던그레이(도장) / 외부 그레이(레놀릿) / 지정색 LG랩핑
Uf	1.3 W/mk
Depth	70mm
방음 최대	45dB
Uw < 0.83 W/m k	



OPENING TYPE

Tilt & Turn	Tilt & Only	Project	French Window	Tilt & Slide	Parallel & Slide	Smart Slide	Door
							
							
T/T	T/O	P/J	F/W	T/S	P/S	SMART	Door

CLOLR 루빅스 특수 도장 및 독일 레놀릿사 시트지 및 국산 LG 시트지 (기본 화이트)

루빅스 특수 도장

PVC창호에 다양한 색상 구현을 가능하게 하는 고성능성 UV코팅 시스템입니다. 루빅스 코팅은 미적 기능을 중요시 하는 현대 건축에서 소비자의 욕구를 충족시켜 드리고 창호의 장기 내후성을 향상시켜 드립니다.



메탈릭차콜

메탈릭실버

메트로브론즈

독일 레놀릿사 시트 칼라

레놀릿사는 70여년간 고품질 필름을 제작해온 국제적인 독일 기업으로 전 세계30개 생산공장 및 세일즈 네트워크를 가지고있습니다. 또한 독보적인 위상을 가진 필름 관련 세계 최고의 기업입니다.



Ap33

Ap60

Jetblack

국산 LG 시트 칼라

국내에서 가장 인정받는 필름 브랜드로 다양한 색상이 가능합니다.

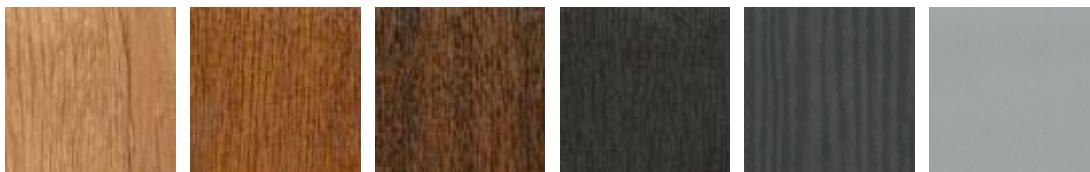

1 러스틱 오크

3 체스트넛

2 골든 오크

4 다크 브라운

5 페인티드 그레이

6 모던 그레이



7 안도라

8 라군 그레이

9 차콜 브라운 솔리드

10 차콜 브라운 오크

11 제트 블랙

※국내 래핑시 가스켓과 가까운 부분에 프로파일의 본래 색상인 흰색이 살짝 보일수 있습니다.

IDEAL 8000[®]

설계_리슈건축 | 시공_본집 | 사진_김재윤 작가



IDEAL 8000[®] 설계_리슈건축 | 시공_본집 | 사진_김재윤 작가



IDEAL 8000®

설계_리슈건축 | 시공_본집 | 사진_김재윤 작가



IDEAL 8000® 다산 신도시 다세대 주택





PREMIUM DOORS

PLROWIN

독일시스템창호 제작을 통한 오랜 노하우를 바탕으로 탄생한

플로윈 프리미엄 도어

기밀 1등급

0.538

단열 1등급

0

플로윈 도어는 고단열 PVC 프로파일과
독일 하드웨어를 적용한 시스템도어로 기밀성능 뿐만 아니라
0.538의 열관류율을 가지고 있는 **초고단열 압착식 기밀 현관도어**입니다.



HINGE

독일 유명 힌지 회사 닥터한의 신제품으로
160kg까지 견디는 3피스 타입 3D힌지



HARDWARE

독일 빙크하우스사의 하드웨어 도어 전용 하드웨어



DOOR LOCK

시스템도어 전용 도어락 하이위플러스의 H6000

SECTION

■ RC P P G N

89T의 패널 구조를 적용하여 변형뿐 아니라 단열 및 차음에도 탁월하게 설계

■ FRAME

85mm PVC시스템 프로파일을 적용하고 프로파일 안에 2T의 두꺼운 스틸 보강재를 45도로 커팅하여 적용 하였을 뿐 아니라 보강재 내부에도 한번 더 특수 코너브라켓을 삽입하여 틀어짐과 변형에 취약한 코너부의 결합 면적을 늘림

고밀도 목재패널

80T 고밀도 경질우레탄보드

열교차단을 위한 트래시홀드

독일산 고효율 85T 프로파일

2T 막힌 'ㄱ'형의 스틸 보강재
보강재 내부에 독일산 코너브라켓 삽입

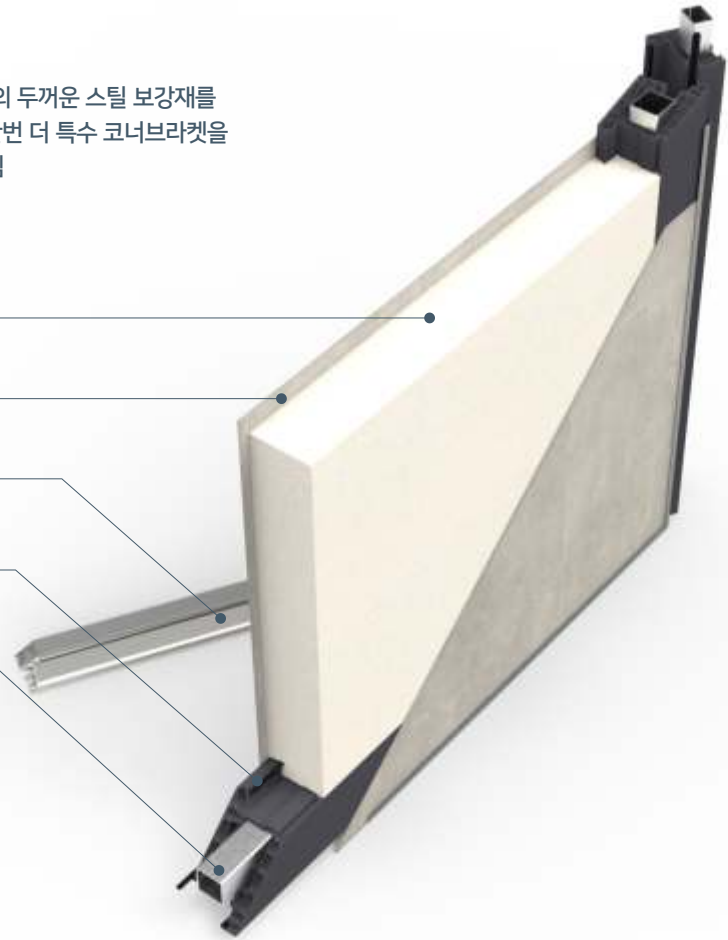

■ PVC프로파일 도어씰타입

기밀, 단열이 더 뛰어나고 마감이 용이하며 30mm 정도 문힘 시공이 가능하지만, 실내측에 턱이 생기기 때문에 편의성이 떨어짐.

■ 트래시홀드 도어씰타입

턱이없어 편리하고 외측이 알루미늄 소재로 되어있어 청소가 용이함. PVC 씰 타입에 비해서 단열과 기밀이 떨어짐.

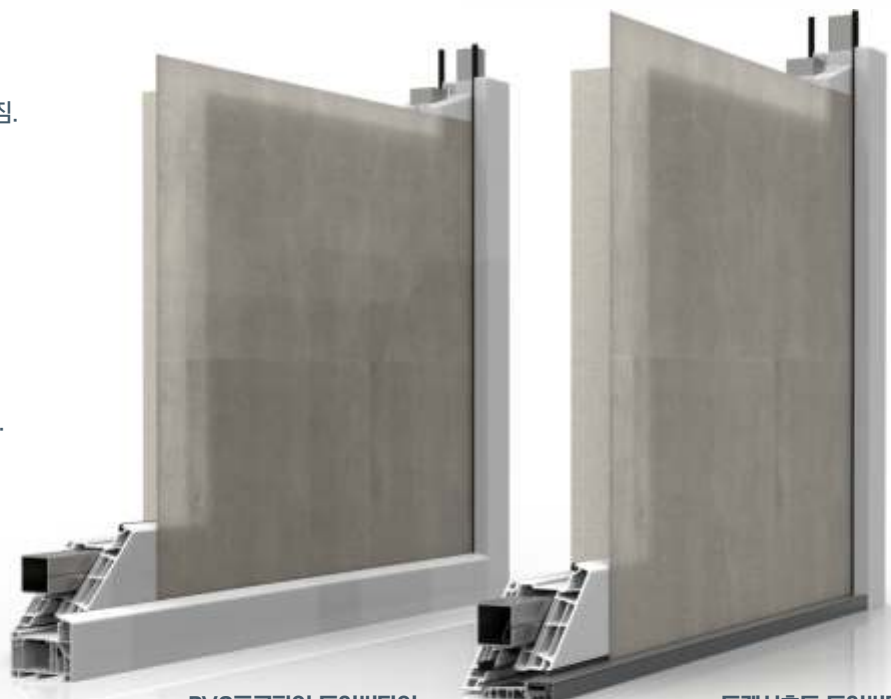

PVC프로파일 도어씰타입

트래시홀드 도어씰타입

다양한 형태의 주문제작 도어

구조적인 기술력 및 고급 하드웨어와 프로파일 사용으로 플로윈 도어는 싱글 도어로는 1000 X 2300mm 까지 제작이 가능하며 다양한 조합을 통해 4000 X 2300mm / 2000 X 3000mm까지 제작이 가능합니다.



다양한 색상





OUTSIDE VIEW



INSIDE VIEW



PL_R_OWIN

PREMIUM WINDOWS & DOORS

독일 프리미엄 시스템 창호 & 도어 **플로_윈**

IDEAL 4000®

IDEAL 7000®

IDEAL 8000®

PREMIUM DOORS



(주) 로 자

서울특별시 강남구 테헤란로 121 원빌딩 12층 ☎ 02 566 7663 | 📠 02 563 7663

www.ROSER.com

※ 본 카탈록의 색상은 인쇄용으로 실물과 다소 차이가 있을수 있습니다.